

G5 Module de batterie



Modèle	G5
Document	MANUEL D'UTILISATION
Version	1.0
Release Date	2021-12-27



Veillez lire attentivement ce manuel d'utilisation avant d'utiliser le dispositif et merci de faire attention aux informations de sécurité fournies ! Conservez ce document accessible pour de futures références.



Téléchargez le mode d'emploi complet à l'adresse suivante :
<https://www.gewamusic.com/downloads>



Fabricant

GEWA music GmbH
Oelsnitzer Straße 58
08626 Adorf

ALLEMAGNE

www.gewaelectronics.com

TABLE DES MATIERES

1	Informations de sécurité	7
1.1	Symboles utilisés dans le manuel d'utilisation	7
1.2	Précautions de sécurité	7
1.3	Manipulation appropriée	9
1.4	Usage inapproprié (exemples)	9
1.5	Conformité CE	10
1.6	Label FCC/FCC Mark	11
1.7	Information sur la Réglementation - Canada	12
1.8	Recyclage	14
2	Composants fournis avec la GEWA G5	15
3	Instructions pour le montage	16
3.1	Montage du support du module	16
3.2	Connexion de l'équipement au module	16
3.2.1	Panneau avant	16
3.2.2	Panneau arrière	17
3.2.1	Description des zones	18
3.2.2	Cymbales	18
4	Explication des fonctions du matériel	20
5	Mise en marche et arrêt du dispositif	22
5.1	Liste des Icones	23
6	Avant de commencer	24
6.1	L'assistant de bienvenue (Welcome-Wizard)	24
6.2	Configuration des triggers (Trigger Setup)	26
6.3	Calibration du HiHat	28

7	Interface utilisateur (IU) - Principes de base	30
7.1	Fonctions Générales.....	30
7.2	charger et sauvegarder un preset	30
7.2.1	Charger.....	31
7.2.2	Sauvegarde.....	31
7.2.3	Nommer.....	32
8	HOME	33
8.1	PRÉSÉLECTIONS DE KITS DE BATTERIE.....	35
8.1	Style de Caisse Claire – Rimshot, Rimclick & X-Fade Sensitivity	36
8.2	Paramètres du métronome / Click	37
8.3	Options.....	39
9	KIT	40
10	INSTRUMENT	41
10.1	Edition du son.....	42
10.1.1	FX Send.....	43
10.1.2	Sound	44
10.1.1	Sound Grouping	45
10.2	Equalizer & Compressor (égaliseur et compresseur)	46
10.3	Second Sound	49
10.3.1	Sound selection / Second Sound	50
11	TRIGGER SELECT	51
11.1	Selectionner & changer triggers / banques individuellement	52
11.2	Preset / Charger et sauvegarder	53
11.3	Hi-Hat calibration	54
12	TRIGGER SETTINGS (réglage des triggers)	56
12.1	Settings (réglages)	57

12.1.1	Parameter (paramètres)	58
12.1.2	X-Talk.....	62
12.1.3	Preset	63
13	MIX	64
13.1	General.....	65
13.2	HiHat volume	66
13.3	FX Level.....	67
14	EFFECTS (effets)	68
14.1	Ambient	69
14.1.1	FX Send - Ambient	70
14.2	Instrument-Reverb.....	71
14.2.1	FX Send - Reverb.....	72
14.2.2	Preset.....	73
14.2.3	Reverb-Types (types de reverbs).....	74
14.2.4	Reverb-Parameter (parametres de la reverb)	75
14.3	Room-Reverb.....	76
14.4	Multi FX (multieffet)	77
14.4.1	FX Send – Multi FX	78
14.4.2	Preset – Multi FX.....	79
14.4.3	FX Type – Multi FX (types d'effets du multieffet)	80
14.4.4	Parameter Detail – Multi FX	81
15	Record USB/ Song Player (enregistrement usb / lecteur audio)	87
15.1	Songplayer (lecteur audio)	87
15.2	Record	90
16	USB Load/Save (usb charger/enregistrer).....	91
16.1	Import – Wave/Sound (importer un wav/son)	92
16.1.1	Load – Wave/Sound (charger un wav/son)	93

16.2 Import – Backup (importer une sauvegarde)	94
16.3 Import – Kit (importer kit)	95
16.4 Export – Backup & Kit (exporter sauvegarde et kit)	96
17 MASTER	97
17.1 Routing / Instrument.....	98
17.1.1 Sélection et activation / Désactivation des sorties.....	99
17.2 Routing / Others	101
17.3 Routing DAW (régler les sorties pour l'enregistrement via usb out)	102
17.4 Setlist	103
17.4.1 Set Edit.....	104
17.4.2 Song Edit.....	105
17.4.3 Set Edit / Name list.....	107
17.5 Master- & Headphone-Equalizer / Compressor.....	108
17.6 MIDI.....	109
17.6.1 MIDI Pad Settings (MIDI – réglage des pads).....	111
17.6.2 MIDI Control.....	114
17.6.3 MIDI Global Settings.....	116
17.7 Switch-Control.....	120
18 SETUP	122
18.1 Bluetooth.....	124
18.1.1 BT Name (renommer le bluetooth).....	126
19 Update (mise à jour).....	127
20 Informations utiles	128
20.1 Garantie.....	128
21 Résolution de problèmes et solutions possibles	129
21.1 MIDI List / Notes & NRPN / GEWA G5 & G9.....	130

21.1.1	MIDI Implementation.....	130
21.1.2	Drum Kit Trigger List	130
21.1.3	Drum Edit NRPN Controls	134
21.1.4	Effects NRPN Controls.....	136
21.1.5	Master/Monitor/HP EQ/Comp NRPN Controls	139
21.1.6	Compressor Input / Gain Reduction / Output levels Response Packet description.....	141
21.1.7	Trigger Settings Edit NRPN Controls	142
21.1.8	Trigger Curve Packet description.....	143
21.1.9	Other NRPN Controls	143
21.1.10	Output Levels Response Packet description (Host -> 5916).....	145
21.1.11	MIDI Settings	146
21.1.12	Metronome Settings	146

22 Données techniques 147

Cher client,

Merci d'avoir choisi notre module GEWA G5 !

Le module G5 offre un son et une expérience haut de gamme ainsi qu'un énorme ensemble de sons et de caractéristiques faciles à utiliser.

Votre sécurité est très importante pour nous ! Veuillez donc lire attentivement les consignes de sécurité et prendre bonne note des informations données.

Nous vous suggérons de conserver ce manuel d'utilisation dans un endroit sûr et facilement accessible, ainsi que de le transmettre à un nouveau propriétaire ou utilisateur de votre module G5.





1 INFORMATIONS DE SECURITE

Le fabricant ne peut être tenu responsable des dommages corporels ou matériels résultant d'une utilisation incorrecte de l'appareil !

N'utilisez votre batterie électronique que conformément aux instructions données ici !

1.1 SYMBOLES UTILISES DANS LE MANUEL D'UTILISATION

Les symboles suivants sont employés pour donner des conseils ou pour indiquer des risques :

Niveau de risque	Symbole		Définition
Blessures graves		AVERTISSEMENT	Le non-respect des instructions de sécurité suivantes peut entraîner la mort ou des blessures graves.
Danger électrique		AVERTISSEMENT	Le non-respect des instructions de sécurité suivantes peut entraîner la mort ou des blessures graves dues à des dangers électriques.
Blessures légères et endommagement de l'équipement		PRÉCAUTION	Le non-respect des instructions de sécurité suivantes peut entraîner des blessures légères et/ou des dommages à l'équipement.
Remarques		REMARQUE	Aide afin d'éviter des blessures et des dommages au module.
Conseil		RECOMMANDATIONS	Recommandations pour une manipulation optimale de votre module de batterie électronique GEWA.

1.2 PRECAUTIONS DE SECURITE

Respectez toujours les précautions de sécurité indiquées dans ce manuel d'utilisateur. Le non-respect des instructions de sécurité peut entraîner des conséquences graves :

- Blessures graves ou accidents mortels
- Danger électrique
- Court-circuit
- Dommages
- Incendie

Cette liste n'étant pas exhaustive, d'autres risques sont possibles.



AVERTISSEMENT Danger électrique



- N'exposez pas l'appareil à des gouttes ou des éclaboussures.
- Ne placez jamais de récipients remplis d'eau ou tout autre liquide (vases, verres, etc.) sur le module de la batterie ou près de celui-ci.
- La prise de courant doit être conservée en bonnes conditions de fonctionnement. N'utilisez jamais de connexions/cordons d'alimentation détériorés.
- Installez correctement les connexions/cordons d'alimentation afin d'éviter des risques.
- Même les courants électriques à faible voltage peuvent provoquer des blessures graves voire la mort !
- N'ouvrez jamais le module de la batterie.
- N'introduisez jamais d'eau ou d'autres liquides dans le module de la batterie.
- Ne nettoyez jamais le module de la batterie électronique avec des chiffons humides.
- Ne branchez ou débranchez jamais le module les mains mouillées et ne tirez jamais sur le cordon d'alimentation car il peut s'endommager.
- Si de l'eau ou tout autre liquide pénètrent dans le module par accident, débranchez-le immédiatement. Dans tous les cas mentionnés précédemment, faites vérifier le module par le personnel autorisé du service client de GEWA.
- N'utilisez jamais de cordons d'alimentation endommagés.
- Protégez le cordon d'alimentation de piétinements et d'écrasements, notamment ses connexions, ses réceptacles et le point de sortie de l'équipement.



AVERTISSEMENT Prévention d'incendies

- Garantissez une distance minimale de 7 cm (3 pouces) autour de l'appareil pour permettre une bonne ventilation.
- Veillez à ce que des objets, comme par exemple des journaux, des nappes, des rideaux, etc., ne bloquent pas les ouvertures de ventilation.
- Ne placez pas de sources inflammables, comme par exemple des bougies allumées, sur l'appareil. Les bougies et les lampes d'huile peuvent se renverser et provoquer des incendies.
- Ne placez jamais de flammes nues sur l'équipement de la batterie électronique ou près de celui-ci.
- N'installez pas la batterie électronique près de sources de chaleur, comme par exemple des radiateurs, des fentes de chauffage, des cuisinières ou d'autres appareils (y compris les amplificateurs) qui génèrent de la chaleur.
- Utilisez l'appareil uniquement dans des zones tempérées (non dans des zones tropicales).



AVERTISSEMENT Fonctionnement inhabituel ou inattendu



- Éteignez ou débranchez le module de la batterie immédiatement dans les cas suivants:
 - face à une perte soudaine de son pendant l'utilisation du module
 - si le module émet une odeur inhabituelle ou de la fumée
- Il est essentiel de faire vérifier le module de la batterie par le service client de GEWA.



PRÉCAUTION Dommages à l'appareil

- Des voltages électriques incorrects peuvent abîmer le module. Utilisez le module de la batterie électronique uniquement dans les plages de tension correctes (indiquées sur la plaque des spécifications correspondante).
- Utilisez uniquement la source d'énergie et le cordon d'alimentation fournis avec le dispositif.

- Ne placez jamais le cordon d'alimentation près de sources de chaleur, comme par exemple des radiateurs ou des dispositifs de chauffage radiant.
- Ne pliez pas le cordon en forçant et ne l'endommagez pas (Vous risquez la rupture du cordon !).
- Raccordez le cordon correctement pour éviter des trébuchements ou son écrasement par des éléments lourds.
- Veillez à ne placer aucun objet sur le cordon d'alimentation.
- Contrôlez régulièrement la source d'énergie et enlevez la poussière ou la saleté visible de la surface du dispositif.



PRÉCAUTION



Dommages causés par des orages électriques

- Les orages électriques peuvent provoquer des surtensions électriques susceptibles d'endommager la console de la batterie.
- Pendant un orage électrique ou si vous n'allez pas utiliser le module de la batterie pendant un certain temps, nous vous conseillons de le débrancher complètement.

1.3 MANIPULATION APPROPRIÉE

- Conservez le module de la batterie électronique dans un environnement sec.
- Vous pouvez connecter des accessoires audios pour une lecture audio (branchés à l'entrée ou à la sortie du module) ou pour la communication de données. Les accessoires doivent être conformes aux spécifications techniques pertinentes (veuillez consulter le chapitre "Données techniques").
- Utilisez uniquement des adaptateurs d'énergie certifiés par GEWA et assurez-vous de les brancher et de les connecter correctement. La source d'énergie utilisée doit être conforme aux spécifications de tension du pays (veuillez consulter la plaque sur l'adaptateur).
- L'équipement de la batterie électronique doit être utilisé dans les conditions de réception. Aucune modification de l'équipement de la batterie n'est permise. Ceci annulerait la garantie de manière totale.
- L'équipement de la batterie électronique doit être monté sur une surface solide, stable et plane, capable de supporter son poids ou sur une estrade capable de supporter son poids (veuillez consulter le chapitre "Données techniques").

1.4 USAGE INAPPROPRIÉ (EXEMPLES)

- Exposition du module de la batterie électronique en extérieur ou à des environnements humides/pluvieux.
- Montage de l'équipement de la batterie électronique dans des locaux humides.
- Utilisation de sources d'énergies non autorisées par GEWA ou la connexion du module à une prise électrique différente des spécifications de tension locales.
- Utilisation de l'équipement de batterie électronique près de dispositifs électriques ou électroniques, comme par exemple des chaînes stéréo, des téléviseurs, des radios ou des téléphones portables. Ces dispositifs peuvent générer des interférences et réduire voire nuire significativement à la qualité de son de l'équipement de batterie électronique GEWA.
- L'utilisation de câbles audios trop longs peut également interférer avec la qualité sonore de l'équipement.
- Il faudra également éviter le transport et le montage de l'équipement dans des conditions de vibrations fortes, de heurts, d'exposition à la poussière et à la chaleur (par ex. dans des véhicules, à la lumière directe du soleil ou dans les deux conditions).

- Jouer sur l'écran avec des baguettes ou d'autres objets solides peut endommager le verre protecteur. Utilisez uniquement vos doigts et veillez à ce que le module et l'équipement connecté soient suffisamment espacés.



Le fabricant ne sera pas tenu pour responsable des endommagements dans les cas suivants:

- **Le non-respect des instructions de sécurité**
- **La manipulation inappropriée**
- **La connexion de dispositifs d'entrée et de sortie incompatibles ou de dispositifs d'interface d'un tiers.**

1.5 CONFORMITE CE



Le module de la Batterie GEWA G5 est conforme aux spécifications des directives de l'UE:

Directive 2014/53/EU

Conformité déclarée aux normes suivantes:

EN55032:2015

EN55035:2017+A11:2020

EN61000-3-2:2014

EN61000-3-3:2013

EN301489-17:V3.2.4

EN62368-1:2014+A11:2017

Le respect des directives ci-dessus est confirmé par l'étiquette CE du dispositif. Vous pouvez consulter la déclaration de conformité à l'adresse suivante :

GEWA music GmbH
Oelsnitzer Straße 58
08626 Adorf
GERMANY

1.6 LABEL FCC/FCC MARK



Cet produit est certifié par la Commission Fédérale des Communications (FCC) et est identifiable par son identifiant FCC : 2APTV-GEWAG5. Il contient un module émetteur modulaire approuvé avec l'identifiant FCC : A8TBM64S2.

Ces informations sont également indiquées sur l'étiquette permanente située sur le côté inférieur de chaque appareil.

Déclaration d'exposition aux fréquences radio

Cet équipement est conforme aux limites d'exposition aux radiations de la FCC définies pour un environnement non contrôlé et répond aux directives d'exposition aux radiofréquences (RF) de la FCC. Cet équipement présente de faibles niveaux d'énergie RF qui sont jugés conformes sans évaluation de l'exposition maximale admissible (MPE).

Cet appareil numérique de classe B est conforme à la partie 15 des règles de la FCC.

Le fonctionnement est soumis aux deux conditions suivantes :

- (1) Cet appareil ne doit pas causer d'interférences nuisibles, et
- (2) cet appareil doit accepter toute interférence reçue, y compris les interférences susceptibles de provoquer un fonctionnement indésirable.

NOTE:

Cet équipement a été testé et déclaré conforme aux limites d'un appareil numérique de classe B, conformément à la partie 15 des règles de la FCC. Ces limites sont conçues pour fournir une protection raisonnable contre les interférences nuisibles dans une installation résidentielle. Cet équipement génère, utilise et peut émettre de l'énergie de fréquence radio et, s'il n'est pas installé et utilisé conformément aux instructions, peut causer des interférences nuisibles aux communications radio. Cependant, il n'y a aucune garantie que des interférences ne se produiront pas dans une installation particulière. Si cet équipement provoque des interférences nuisibles à la réception de la radio ou de la télévision, ce qui peut être déterminé en éteignant et en allumant l'équipement, l'utilisateur est encouragé à essayer de corriger les interférences par une ou plusieurs des mesures suivantes :

- Réorientez ou déplacez l'antenne de réception.
- Augmenter la séparation entre l'équipement et le récepteur.
- Connectez l'équipement à une prise sur un circuit différent de celui auquel le récepteur est connecté.
- Consultez le revendeur ou un technicien radio/TV expérimenté pour obtenir de l'aide.

Avertissement : Tout changement ou modification non expressément approuvé par GEWA music GmbH peut annuler le droit de l'utilisateur à utiliser cet équipement.

1.7 INFORMATION SUR LA REGLEMENTATION - CANADA

IC

ENGLISH

This product is certified by Innovation, Science and Economic Development (ISED) and is identifiable by IC: 23946-GEWAG5. It contains a modular approved transmitter module with IC: 12246A-BM64S2 as well as license-exempt transmitter(s)/receiver(s) that comply with Innovation, Science and Economic Development Canada's license-exempt RSS(s).

ICES-003 Class B Notice

This Class B digital device complies with Canadian CAN ICES-003. Operation is subject to the following two conditions:

- (1) This device may not cause harmful interference, and
- (2) this device must accept any interference received, including interference that may cause undesired operation.

This information is also shown on the permanent label at the bottom side of each device.

RF Exposure Statement

This equipment complies with ISED radiation exposure limits set forth for an uncontrolled environment and meets the RSS-102 of the ISED radio frequency (RF) Exposure rules. This equipment has low levels of RF energy that are deemed to comply without maximum permissible exposure evaluation (MPE).

Standards to which compliance is declared can be found under the following links:

RSS-Gen: <http://www.ic.gc.ca/eic/site/smt-gst.nsf/eng/sf08449.html>

RSS-102: <http://www.ic.gc.ca/eic/site/smt-gst.nsf/eng/sf01904.html>

RSS-247: <http://www.ic.gc.ca/eic/site/smt-gst.nsf/eng/sf10971.html>

Ce produit est certifié par Innovation, Sciences et Développement Économique (ISDE) et est identifiable par IC: 23946-GEWAG5. Il contient un module d'émetteur approuvé avec IC: 12246A-BM64S2 ainsi que des émetteur(s)/récepteur(s) exempts de licence qui sont conformes aux CNRs applicables de Innovation, Sciences et Développement économique Canada.

Avis NMB-003, Classe B

Le présent appareil numérique de la classe B est conforme à la norme NMB-003 d'Industrie Canada.

L'exploitation est autorisée aux deux conditions suivantes:

- (1) l'appareil ne doit pas produire de brouillage, et
- (2) l'utilisateur de l'appareil doit accepter tout brouillage radioélectrique subi, même si le brouillage est susceptible d'en compromettre le fonctionnement.

Ces informations sont également affichées sur l'étiquette permanente en bas de chaque dispositif.

Déclaration concernant l'exposition humaine aux RF

Cet équipement est conforme aux limites d'exposition humaine aux radiofréquences d'ISDE exposés pour environnement contrôlé et satisfait au CNR-102. Cet équipement possède des niveaux d'énergie de radiofréquences bas qui sont considérés d'être conforme sans l'évaluation des valeurs d'intensité maximale de champ des RF.

Conformité déclarée aux normes suivantes:

CNR-Gen: <http://www.ic.gc.ca/eic/site/smt-gst.nsf/fra/sf08449.html>

CNR-102: <http://www.ic.gc.ca/eic/site/smt-gst.nsf/fra/sf01904.html>

CNR-247: <http://www.ic.gc.ca/eic/site/smt-gst.nsf/fra/sf10971.html>

1.8 RECYCLAGE



En cas de mise au rebut du module de batterie électronique, adressez-vous au service de traitement des déchets de votre communauté locale (par ex. compagnies d'élimination des déchets, centres de recyclage, etc.).



Le symbole de la poubelle barrée indique que le dispositif doit faire l'objet d'un tri. Conformément à la loi concernant les équipements électriques et électroniques, les propriétaires de ce type de dispositifs sont tenus d'éliminer les déchets électroniques et électriques séparément en vue de leur recyclage.

En triant les produits portant ce symbole, vous contribuez à protéger l'environnement.

2 COMPOSANTS FOURNIS AVEC LA GEWA G5

L'emballage original de la G5 contient les articles suivants. Vérifiez soigneusement que le produit acheté soit complet :

<p>G5 Drum Module</p>  <p>1x</p>	<p>Support de montage de 10,5 - 12,7 mm</p>  <p>1x</p>	<p>Carte d'identification du produit</p>  <p>1x</p>
<p>Clé USB</p>  <p>1x</p>	<p>Guide de démarrage rapide (multilingue)</p>  <p>1x</p>	
<p>Cordons d'alimentation de 2 m (IEC C18)</p>		
<p>Type C (CEE 7/16) (EU CH CU IL IN)</p>  <p>1x</p>	<p>Type A (US CA CU JP TW)</p>  <p>1x</p>	<p>Type G (UK)</p>  <p>1x</p>
<p>Type I (AU AR NZ)</p>  <p>1x</p>		

3 INSTRUCTIONS POUR LE MONTAGE

3.1 MONTAGE DU SUPPORT DU MODULE

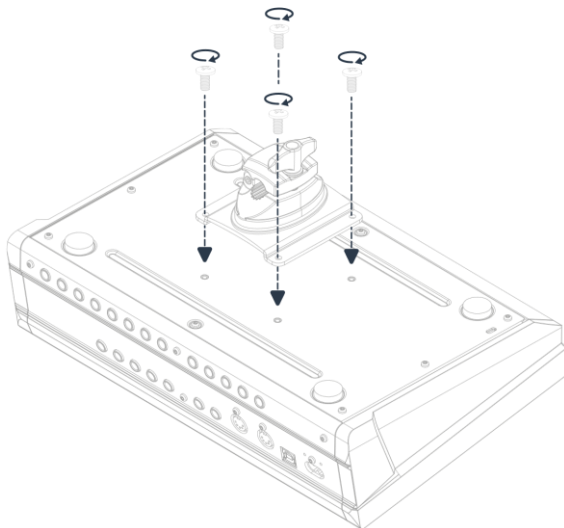

3.2 CONNEXION DE L'ÉQUIPEMENT AU MODULE

3.2.1 PANNEAU AVANT

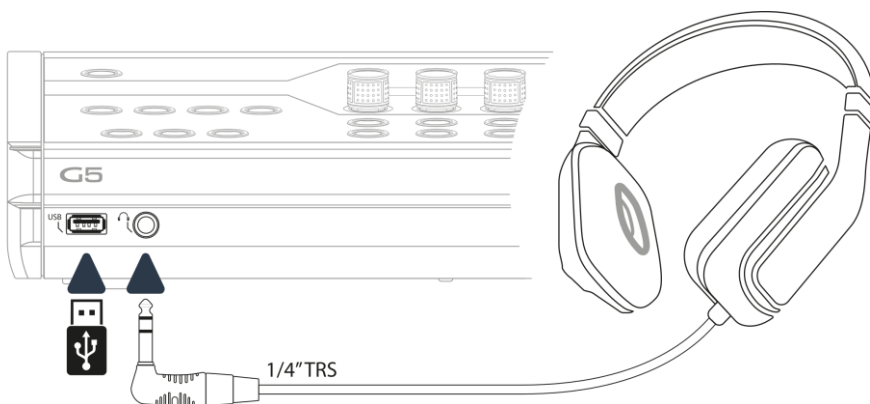

3.2.2 PANNEAU ARRIERE

Assurez-vous que le module soit éteint (position off) quand vous le connectez à des appareils externes.

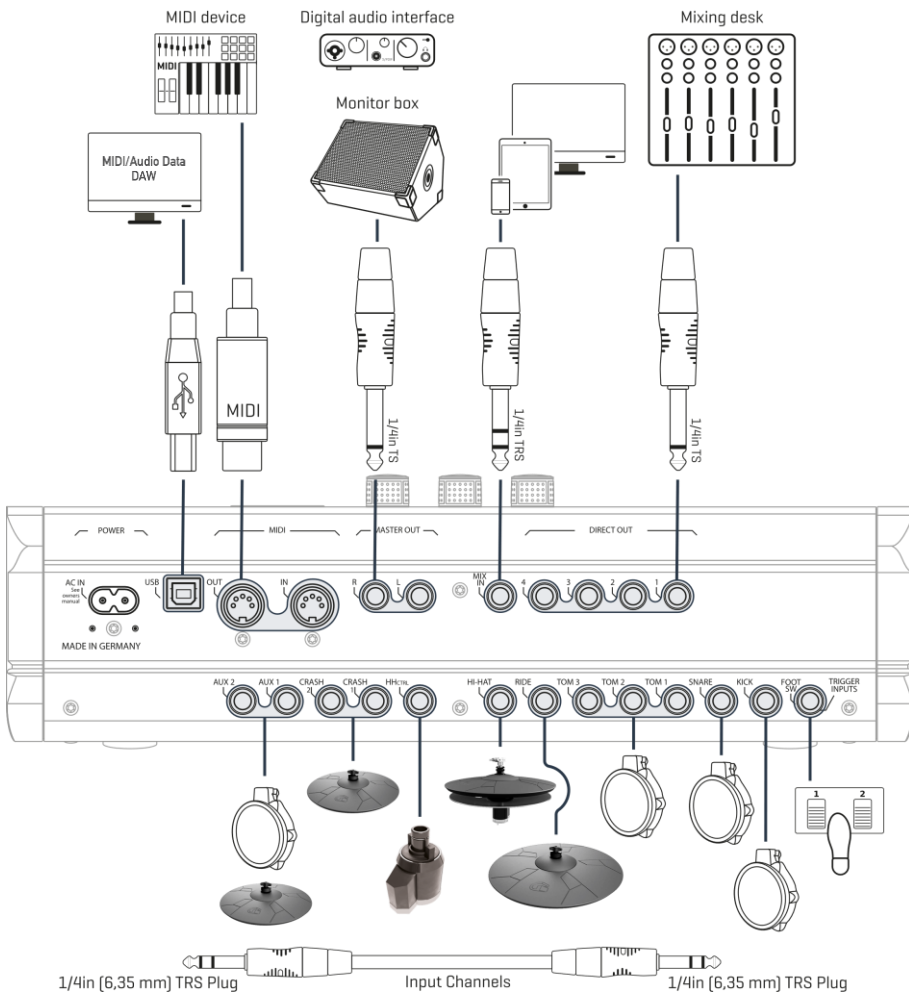

3.2.1 DESCRIPTION DES ZONES

Pour que le mode d'emploi reste clair, les désignations communes ont été utilisées pour tous les composants des pads.

Vous trouverez ici un aperçu dans votre langue nationale.

Dénomination des Zones		
	Module (ENGLISH)	Module (FRANÇAIS)
Cymbales	Bow Edge Bell	Corps Tranche Cloche
Pad – Pad 2 zones	Head Rim	Peau Cercle
Hi-Hat	Bow Edge Bell Chick Splash	Corps Tranche Cloche Chick Splash

3.2.2 CYMBALES

3.2.2.1 CYMBALES GEWA

Les cymbales GEWA sont équipées de deux sorties jack stéréo (6,35 mm - 1/4" TRS standard). Avec les modules GEWA seul le jack plus proche du trou central de la cymbale est important. VOIR GRAPHIQUE

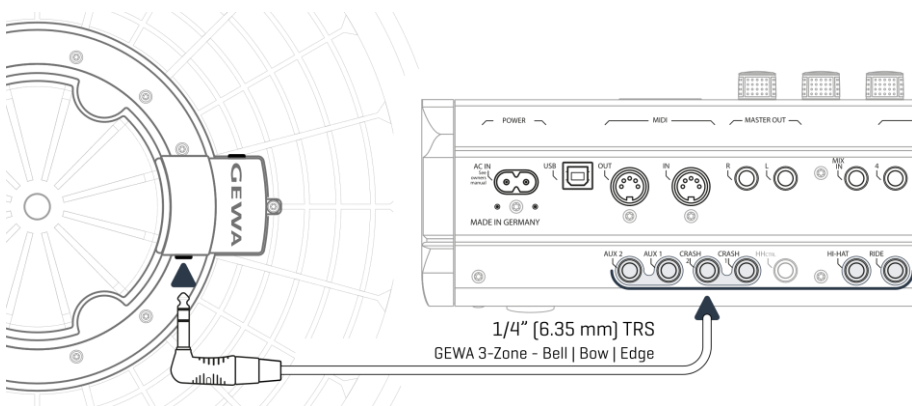

3.2.2.2 AUTRES FABRICANTS

Pour des cymbales analogiques d'autres fabricants, utilisez les jacks d'entrée correspondants de la manière suivante :

Notez également le choix : [TRIGGER SETTINGS] -> AUX1 -> [F1] -> Trigger Type (3-Way) dans le module.

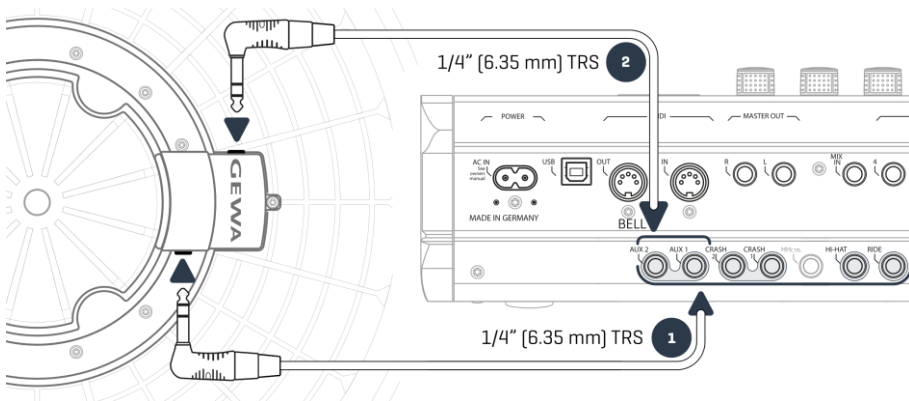

Connexion d'autres cymbales

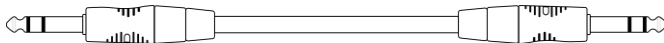

Type de cymbale	Composants	Composants	Type du trigger (réglages des triggers)
	1	2	
Cymbales de zone simple	Tranche	Non utilisés	Single/Dual
Cymbales de 2 zones	Corps Tranche	Non utilisés	Dual
Cymbales de 3 zones sans sortie de cloche supplémentaire	Corps Tranche Cloche	Non utilisés	Dual
Cymbales de 3 zones avec sortie de cloche supplémentaire	Corps Tranche	Cloche	3Way



Recommandation

Les différents types de cymbales fonctionneront uniquement avec le type de trigger correspondant. Pour obtenir plus d'informations sur tous les types de trigger différents („Trigger Settings" dans le mode d'emploi).

3.2.2.3 CYMBALES ANALOGIQUES AVEC CANAL DE CLOCHE SEPARÉ (BELL)

Vous pouvez connecter les pads des cymbales avec sortie supplémentaire de cloche aux modules GEWA de plusieurs manières. Veuillez consulter le tableau suivant pour obtenir des informations de toutes les paires de combinaisons possibles des canaux **Corps/Bord (Bow/Edge)** et **Cloche (Bell)**.

Entrées GEWA pour des cymbales analogiques avec canal de cloche séparé		
Composant de la cymbale	Composant de la cymbale	
	Corps/Tranche	Cloche
Canal d'entrée (Input Channel)	Aux 1	Aux 2

 **HINWEIS** Les cymbales avec canal de cloche séparé exigent la configuration du type de trigger sur **3 voies (3-Way)** pour le canal d'entrée de Corps/Tranche (composant du corps). Pour obtenir plus d'informations sur tous les types de trigger différents („Trigger Settings" dans le mode d'emploi).

Le reste des pads analogiques sont connectés comme le montre le panneau arrière.

4 EXPLICATION DES FONCTIONS DU MATERIEL

Cette section décrit les fonctions standard lors de l'allumage du dispositif.



No	Action	Name	Description
P		Bouton Power	Allumer ou éteindre l'appareil.
F1		Bouton fonction 1	[Application variable] La fonction correspondante est affichée dans le champ supérieur gauche de l'écran.
F2		Bouton fonction 2	[Application variable] La fonction correspondante est affichée dans le champ supérieur et au milieu de l'écran.
F3		Bouton fonction 3	[Application variable] La fonction correspondante est affichée dans le champ supérieur droit de l'écran.
4		Écran OLED	
5		Bouton rotatif 1	[Application variable] La fonction correspondante est affichée dans le champ inférieur gauche de l'écran.
6		Bouton rotatif 2	[Application variable] La fonction correspondante est affichée dans le champ inférieur et au milieu de l'écran.
7		Bouton rotatif 3	[Application variable] La fonction correspondante est affichée dans le champ inférieur droit de l'écran.
8		Bouton de confirmation et sélection [ENTER]	[ENTER]; Start/Stop du métronome & navigation basique sur l'écran.
9		Effects	Ouvre le menu des effets pour effectuer des réglages sur les effets.
10		Mix	Ouvre la table de mixage pour régler les volumes des pads/canaux.
11		Master	Ouvre les menus pour les réglages de la setlist, du routing, du MIDI, de l'égaliseur et du compresseur.
12		Instrument	Ouvre le menu des paramètres sonores spécifiques au pad.
13		Home	Écran de démarrage.
14		Kit	La liste de tous les presets de kits de batterie disponibles.
15		USB Load/Save	Fonctions d'importation et d'exportation pour la clé USB.
16		Setup	Réglages de base & Bluetooth.
17		Trigger Settings	Ouvre le menu des réglages des triggers.
18		Trigger Select	Sélection entrée trigger & trigger.
19		USB/Song	Ouvrez des fichiers audio via une clé USB.
20		Record	Enregistre tous les signaux audio qui sont audibles dans la sortie principale.
21		Play/Stop	Démarre et arrête les musiques sélectionnées à partir de la clé USB.
22		Touche [-]	Différentes applications en fonction de ce qui est affiché à l'écran.
23		Touche [+]	Différentes applications en fonction de ce qui est affiché à l'écran.
24		Preview	Pré-écouter le son sélectionné.

5 MISE EN MARCHÉ ET ARRÊT DU DISPOSITIF

- 1 Branchez le câble d'alimentation de courant à l'entrée AC IN du panneau arrière.
->Précautions de sécurité
- 2 Branchez le câble d'alimentation de courant à la prise électrique.

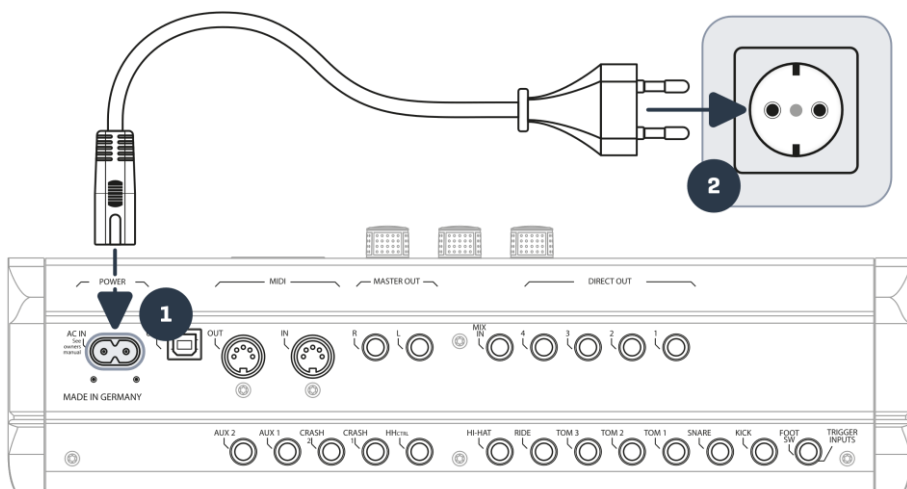



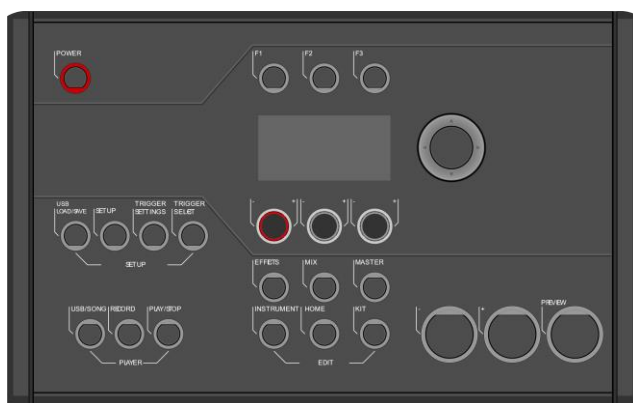































- 3 Si le cordon d'alimentation est correctement branché, le [Bouton d'allumage] s'allume en rouge. Le dispositif est en mode veille. Appuyez sur le [Bouton d'allumage] pour faire démarrer l'équipement.
- 4 Attendez jusqu'au démarrage complet du dispositif.



i Remarque: La G5 dispose de la fonction "Mise en veille automatique" qui vous permet d'économiser de l'énergie. Grâce à cette fonction, le module s'éteint automatiquement s'il reste inactif pendant plus de 30 minutes (de manière prédéterminée). Modifiez cette propriété dans **[SETUP] → Auto Off**

5.1 LISTE DES ICONES

G5 Icons		
Symbole	Description	Catégorie
	Master Out	Output
	Headphone	Output
	Metronome-Tempo	Click
	Accent	Click
	Songplayer volume	Mix
	Mix-in	Mix
	Metronome volume	Mix
	Panning	Mix
	Utilisation du bouton de navigation [8]	Routing
Song Player		
	Fichier	Songplayer
	Dossier	Songplayer
	Fonction boucle	Songplayer
	Point de départ de la boucle	Song Player
	Boucle active	Song Player
Preset Handling		
	Abandon / Retour en arrière	Navigation
	Charger	Navigation
	Sauvegarder	Preset Management
	Editer	Navigation
	Charger depuis la clé USB	Navigation
	Preset d'usine	Navigation
	Ouvrir	Navigation
	Supprimer la lettre	Navigation
	Liste déroulante	Navigation
Trigger Select		
	Zone – Peau	Trigger Sensor
	Zone – Cercle	Trigger Sensor
	Zone – Corps	Trigger Sensor

G5 Icons		
	Zone – Tranche	Trigger Sensor
	Zone – Cloche	Trigger Sensor
	Hi Hat	Trigger Sensor
	Zone active	Settings
Trigger Bank		
	Trigger Bank – Grosse caisse	Category
	Trigger Bank – Pad	Category
	Trigger Bank – Cymbale	Category
	Trigger Bank – Hi-Hat	Category

6 AVANT DE COMMENCER...

Cette section présente une brève introduction relative aux configurations globales importantes de la Batterie Électronique G5.

6.1 L'ASSISTANT DE BIENVENUE (WELCOME-WIZARD)

Au premier démarrage - et après chaque réinitialisation d'usine - une aide à la configuration vous est proposée.

Vous pouvez ainsi configurer rapidement et facilement votre module G5 en suivant les principes de base. Bien sûr, en appuyant sur **[F3] [CANCEL]**, vous pouvez arrêter le processus et le faire manuellement.

1



Pressez **[F2] [START]**.

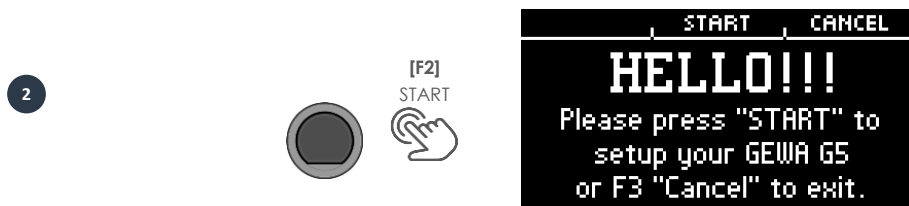

Sélectionnez maintenant votre configuration de triggers avec les touches de navigation **[8]** et confirmez la sélection avec **[F2]**.

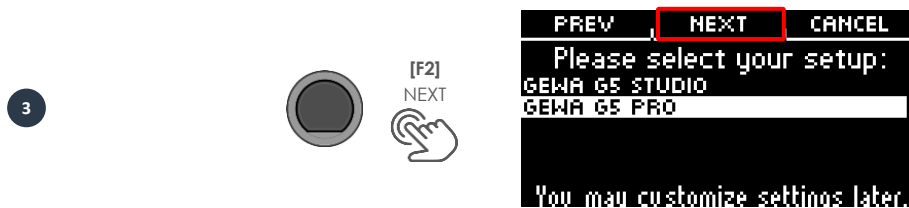

Appuyez sur la pédale du hi-hat avec votre pied et appuyez sur **[F2] [NEXT]**.

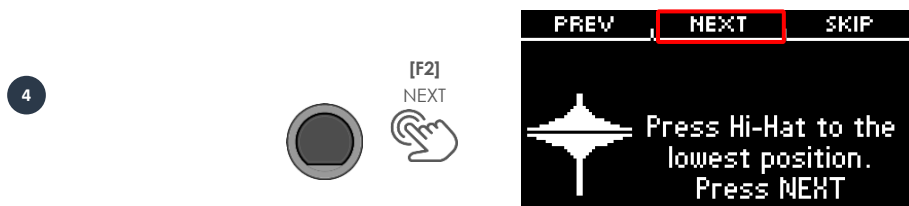

Ouvrez complètement le hi-hat et appuyez sur **[F2] [NEXT]**.

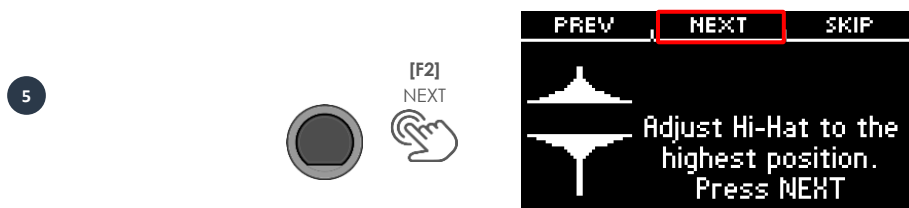

Testez le hi-hat et appuyez sur **[F2] [SAVE]**.



La configuration est terminée. Appuyez sur **[F3] [DONE]**.

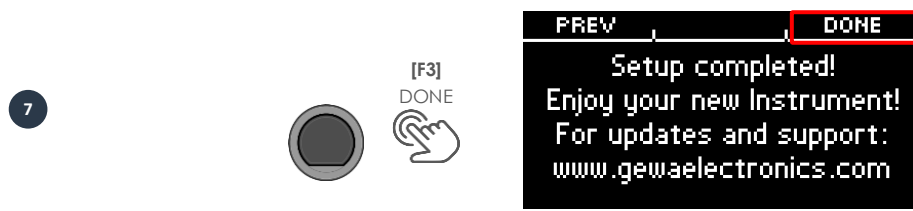

Vous pouvez également lancer l'assistant de bienvenue manuellement:
[SETUP] → Welcome-wizard

6.2 CONFIGURATION DES TRIGGERS (TRIGGER SETUP)

Le module de batterie GEWA dispose de configurations de triggers pré-réglés pour les différentes configurations de pads disponibles. Si vous avez acheté votre G5 avec une configuration de pads d'usine, sélectionnez l'une des configurations suivantes pour une bonne performance des triggers :

GEWA G5 STUDIO | GEWA G5 PRO

Si vous utilisez le module G5 avec les configurations de pads d'un kit G9, veuillez sélectionner l'un des pré-réglages de triggers suivants :

GEWA G9 STUDIO | GEWA G9 PRO 5 | GEWA G9 PRO 6

Suivez les instructions de sécurité dans les sections 1 à 5 du Guide de démarrage rapide/ manuel d'utilisateur et procédez de la manière suivante :

Mettez l'appareil sous tension en appuyant sur le bouton **[POWER] [P]**.

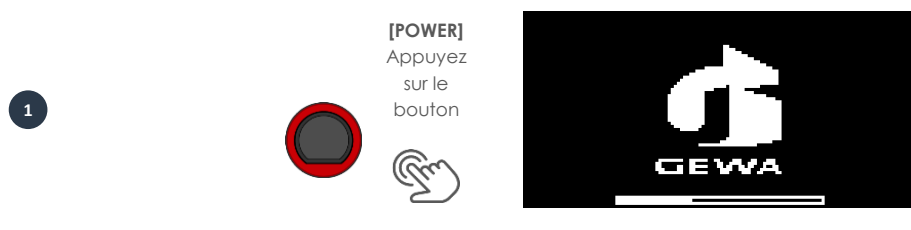

Appuyez sur le bouton [18] [TRIGGER SELECT].

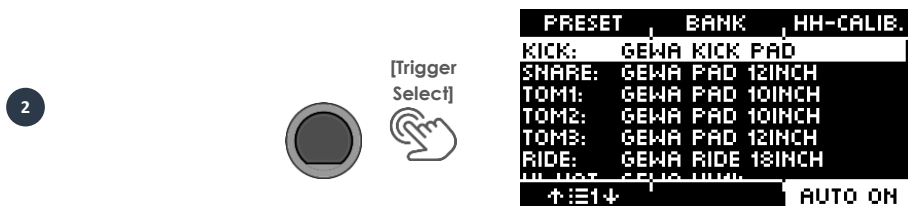

Choisissez [F1] „PRESET“



À l'aide du bouton rotatif [5] ou des touches de navigation [8], sélectionnez votre kit GEWA dans la liste et confirmez en appuyant sur [F1]. Le processus est maintenant terminé et votre batterie GEWA est réglée de manière optimale sur le module G5.

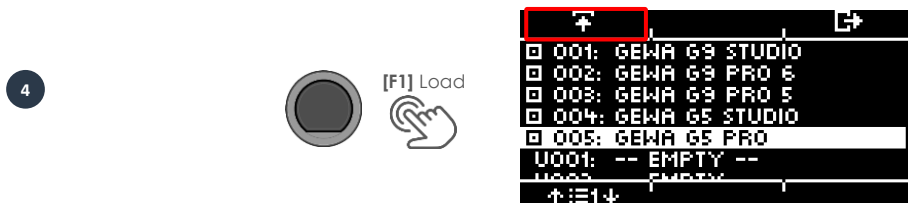

6.3 CALIBRATION DU HIHAT

Le hi-hat est l'instrument le plus complexe d'une batterie électronique. Il nécessite un accord particulièrement bon entre le matériel et le logiciel pour produire les meilleurs résultats de jeu. Procédez comme suit pour calibrer le hi-hat.

Appuyez sur le bouton **[18] [TRIGGER SELECT]**.



Démarrez l'étalonnage avec **[F3] „HH-CALIB.“**



La boîte de dialogue suivante vous demande de fermer le hi-hat au maximum à l'aide de la pédale. Suivez les instructions et appuyez sur **[F1] "NEXT"**.



Maintenant, la boîte de dialogue vous demande d'ouvrir complètement le hi-hat. Confirmez cette action avec **[F1] "FINISH"**.



Maintenant, le hi-hat est entièrement calibré et jouable. Avec le symbole du hi-hat, vous pouvez directement tester si le mécanisme fonctionne. Ensuite, confirmez le réglage avec **[F1]** „DONE“

5



Si vous souhaitez quitter le calibrage sans l'enregistrer, appuyez sur la touche **↵** **[F3]**.

7 INTERFACE UTILISATEUR (IU) - PRINCIPES DE BASE

7.1 FONCTIONS GÉNÉRALES

Le module G5 est équipé de touches et de boutons qui vous permettent de l'utiliser facilement. Vous pouvez accéder à chaque menu principal en appuyant sur le bouton correspondant du module. Pour quitter un menu, vous pouvez appuyer sur une autre touche de menu correspondante. Si vous êtes dans un sous-menu, vous pouvez revenir en arrière d'un niveau à la fois en appuyant sur  [F3].



Vous pouvez également utiliser la touche de navigation [8] pour l'opération. Utilisez les touches pour effectuer une sélection dans les listes:

EN BAS []; **HAUT** []; **GAUCHE** []; **DROITE** []

Le bouton-poussoir noir au milieu sert également de bouton de validation [ENTER] et de bouton de marche/arrêt pour le métronome.



Vous pouvez utiliser les boutons [+] et [-] ([22 & 23]) pour changer de kit de batterie dans le menu d'accueil, par exemple. Vous pouvez également modifier les paramètres dans d'autres menus.



Le bouton [PREVIEW] dans le coin inférieur droit vous permet de prévisualiser le son du pad sélectionné. Vous pouvez également prévisualiser les sons à partir de la liste de sélection. Sélectionnez un pad ou un son dans la liste et appuyez sur le bouton [PREVIEW]. Vous n'avez pas besoin d'un pad connecté pour utiliser cette fonction.

7.2 CHARGER ET SAUVEGARDER UN PRESET

Dans certains menus, vous pouvez charger des préséglages, enregistrer ou renommer vos propres préséglages utilisateur. Dans les points suivants, vous pouvez voir des exemples de la fonction et du fonctionnement.





Chaque fois que vous modifiez des paramètres qui ne sont pas automatiquement enregistrés, un [*] s'affiche à côté du nom correspondant pour l'indiquer. **Sauvegardez vos modifications en conséquence avant (!) de modifier le préséglage du kit de batterie.** Sinon, les paramètres non sauvegardés seront supprimés.

7.2.1 CHARGER

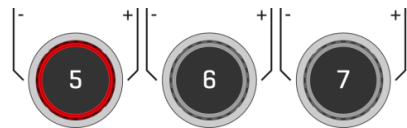
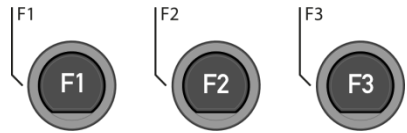
- Utilisez la commande rotative [5] ou les touches de navigation [8] pour sélectionner la présélection souhaitée dans la liste.
- Appuyez sur  [F1] ou [ENTER] pour charger la présélection.



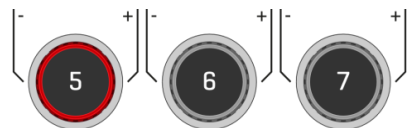
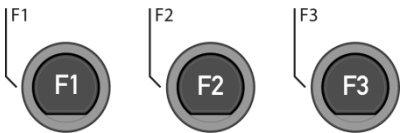

7.2.2 SAUVEGARDE

- Les préréglages marqués du symbole  ne peuvent pas être écrasés. Pour ce faire, veuillez sélectionner un emplacement d'utilisateur libre dans la liste et appuyer sur  [F2].
- Les emplacements utilisateur qui ont déjà été enregistrés peuvent être écrasés ou renommés en appuyant sur  [F2].



7.2.3 NOMMER

- Utilisez les touches de navigation [8] ou le bouton rotatif [6] <CHAR> pour sélectionner le caractère souhaité.
- Appuyez sur [ENTER] pour **confirmer** le caractère.
- Pour modifier la **position** du curseur, utilisez la commande rotative [5] <CUR>.
- Les **majuscules et les minuscules** ainsi que les caractères spéciaux peuvent être sélectionnés à l'aide du bouton rotatif [7] ABC abc.
- Vous **pouvez supprimer** des caractères individuels en appuyant sur [F2]
- L'**annulation** est possible à tout moment avec  [F3].
- Enregistrez le nom du fichier sous  [F1]



8 HOME



HOME

Home

L'écran de démarrage avec les fonctions les plus importantes pour jouer et s'entraîner. Le kit de batterie actif est affiché au centre de l'écran. Si le numéro du kit de batterie est marqué d'un astérisque, les paramètres du kit ont été modifiés. Pour conserver les réglages, enregistrez la présélection avant de passer à une autre présélection.

Fonctions

Sélectionner le kit de batterie

Ici, vous avez plusieurs options :

- Appuyez sur **[F1]** pour ouvrir le navigateur de kits de batterie. Utilisez les touches fléchées **[8]** ou la commande rotative **[5]** pour sélectionner un kit dans la liste. Confirmez votre entrée avec **[F1]** ou **[ENTER]**.
- Appuyez sur les boutons **[+]** et **[-]** (22 et 23) pour faire défiler la liste des kits.
- Utilisez les touches fléchées **[8]** pour passer au kit suivant. Utilisez les den **[↘]** & **[↙]** pour changer les préréglages par pas de 10.



Modification des propriétés de "Snare Rim" (cercle de la caisse claire).

Définissez si vous souhaitez utiliser un crosstick (X-Stick), un rimshot ou une combinaison dynamique des deux (X-Fade).

- Appuyez plusieurs fois sur la touche **[F2]** pour sélectionner la fonction correspondante.
X-Fade -> X-Fade (Edit) -> Rimshot -> X-Stick
- Si "X-FADE" est sélectionné, appuyez à nouveau sur **[F2]** pour régler la valeur de seuil souhaitée à l'aide du bouton rotatif **[6]**.
La valeur seuil détermine le changement entre le X-Stick et le Rimshot.



Paramètres du métronome

Vous pouvez démarrer et arrêter le métronome à tout moment en appuyant sur [ENTER]. De plus, vous avez la possibilité de passer au niveau détaillé du métronome avec [F3]. En outre, le champ situé dans le coin inférieur droit de l'écran clignote.

- Tournez la commande  [7] pour sélectionner le tempo.
- Appuyez sur [F3] pour ouvrir l'éditeur de métronome. Vous pouvez y modifier la signature temporelle, le rythme (Intervalle), le volume du clic et de nombreux autres réglages du métronome.



Réglages du volume

Utilisez la commande rotative  [5] pour sélectionner le volume des **deux sorties principales**.

Utilisez la commande rotative  [6] pour sélectionner le volume de la **sortie casque**.



Réglez le volume des écouteurs à un niveau faible avant de les utiliser pour éviter d'endommager votre audition. En particulier avec les écouteurs intra-auriculaires, le volume est perçu différemment et peut provoquer des lésions auditives si le volume est trop élevé.

8.1 PRÉSÉLECTIONS DE KITS DE BATTERIE



HOME → [F1]

Drum Kit

Sur l'écran d'accueil, vous pouvez accéder à la liste complète des kits de batterie en appuyant sur **[F1]** (Kit de batterie). Par défaut, le kit de batterie actif est mis en surbrillance dans la liste.

Tous les kits de batterie peuvent être gérés dans cette fenêtre.

Les préréglages installés en usine sont marqués d'un . Les préréglages auto-crésés sont marqués d'un "U". Exemple : "U001"

Appuyez sur **[F3]** pour quitter le menu.

Vous pouvez également accéder directement à la liste de sélection via la touche **[14] [KIT]**.



Fonctions

Catégorie	Charger	Enregistrer / Ecraser
Factory Preset		
Préréglage utilisateur		
Action	Presser [F1]	Presser [F2]

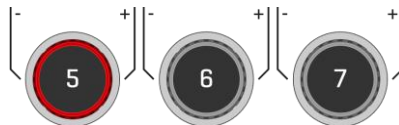

Après avoir chargé un kit de batterie, vous serez automatiquement amené au menu HOME.

Pour une description détaillée de la manière de charger, d'enregistrer et d'écraser les préréglages, voir : **7.2 CHARGER ET SAUVEGARDER UN PRESET**



Chaque fois que vous modifiez des paramètres qui ne sont pas automatiquement enregistrés, un s'affiche à côté du nom correspondant pour l'indiquer. Sauvegardez vos modifications en conséquence avant (!) de modifier le préréglage du kit de batterie. Sinon, les paramètres non sauvegardés seront supprimés.

8.1 STYLE DE CAISSE CLAIRE – RIMSHOT, RIMCLICK & X-FADE SENSITIVITY



HOME → [F2]

X-Fade

Vous pouvez définir un son fixe ou variable pour le bord de la caisse claire en appuyant plusieurs fois sur la touche [F2] :

1. Rimshot
2. X-Stick
3. X-Fade = Une fonction contrôlée dynamiquement qui passe d'un cross-stick à un rimshot, en fonction de la force de la frappe.



4. X-Fade EDIT = Une fenêtre s'ouvre avec un fader. Vous pouvez maintenant régler la valeur de seuil qui vous convient avec la molette [6]. La fenêtre se ferme automatiquement après 2 secondes.



8.2 PARAMETRES DU METRONOME / CLICK



Home → [F3]

Click

Cette vue contient toutes les fonctions du métronome. Au centre de l'écran, vous verrez le tempo défini en battements par minute (bpm). Le nombre en surbrillance sur le côté droit de l'écran indique le temps de comptage actuel de la signature temporelle définie (en bas au centre - TIME SIG). Si elle est activée, l'**icône d'accentuation** (▷-▯▯▯) sur le côté gauche de l'écran indique si le premier temps est accentué ou non. Si la fonction Tap Channel est activée, le canal correspondant s'affiche également.

Démarrez et arrêtez le métronome en appuyant sur la touche [ENTER] [8].

Réglage du tempo (bpm)

- Utilisez les boutons de navigation [8]: **Gauche** [◀] et **droite** [▶] pour les pas en unités de 1 bpm par pointe.
- **Vers le bas** [▼] et **vers le haut** [▲] pour des pas en unités de 10 bpm par pointe.
- Il est également possible de régler le tempo à l'aide des touches [-] (22) et [+] (23).

+En parallèle, vous pouvez sélectionner une entrée de trigger (pad) qui vous permet de régler le tempo en jouant sur le pad (entrée tap).

Les paramètres de la chaîne d'écoute se trouvent sous "Options" [F1].

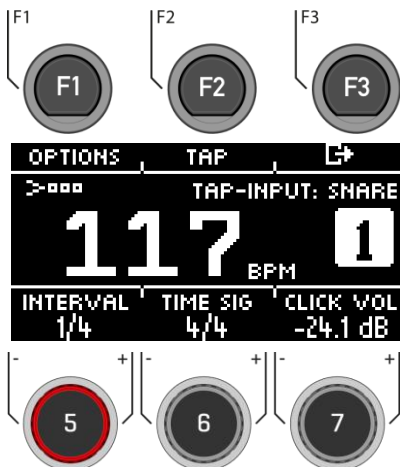

[ENTER] = DEMARRER & ARRETER

Options

En appuyant sur la touche **[F1]**, vous accédez à la liste complète des paramètres de métronome disponibles.

Pour certaines de ces fonctions, une option de réglage simplifié s'affiche à l'écran. Tournez les boutons **[5]**, **[6]** et **[7]** pour régler les valeurs ou faites défiler les sous-menus pour régler la signature temporelle (Time Signature), l'intervalle rythmique (Interval) ou le volume du clic (Click Volume). Pour quitter la fonction métronome et revenir à l'écran d'accueil, appuyez sur la touche **[F3]**.

Interval / Intervalle rythmique

Utilisez la commande rotative **[5]** pour régler l'intervalle du cycle.

Time Sig / Signature temporelle

Utilisez la commande rotative **[6]** pour faire défiler les types de signature temporelle prédéfinis. Pour les réglages avancés, reportez-vous à **[F1] [OPTIONS]**.

Click Volume / Volume du métronome

Réglez le volume du son du métronome.



Réglez le volume du métronome à un niveau faible avant de l'utiliser pour éviter d'endommager votre audition. En particulier avec les écouteurs intra-auriculaires, le volume est perçu différemment et peut entraîner des lésions auditives si le volume est trop élevé.

8.3 OPTIONS



Home → [F3] → [F1]

Click-options

Naviguez dans la liste avec la molette [5] ou les touches de navigation [8]. La fonction sélectionnée est mise en évidence par une barre blanche. S'il existe des options d'édition avancées pour une entrée, vous pouvez les régler davantage avec la molette [7] ou en appuyant sur [ENTER].

Accent Un (>■■■)

Passez de "on" à "off" en appuyant sur [F1].

Lorsque la fonction est activée, le symbole >■■■ de la fenêtre principale est mis en évidence et le premier temps est souligné.

Sound

En appuyant sur [F2], vous pouvez choisir entre six sons de métronome préinstallés.

Visual indicator

Même si vous arrêtez le métronome, vous continuez à recevoir un retour visuel du tempo prédéfini. Mettez la fonction sur "off" pour ne recevoir un retour visuel que lorsque le métronome est activé.

Time Signature

Faites défiler les signatures temporelles prédéfinies. Les signatures temporelles les plus fréquemment utilisées se trouvent à l'avant.

Appuyez sur [ENTER] pour entrer dans le mode d'édition. Ici, vous pouvez également définir des signatures temporelles spéciales.

Utilisez la molette [5] [<COUNT>] pour sélectionner la signature temporelle.

Utilisez la molette [6] [<PULSE>] pour sélectionner la pulsation.

Voir l'illustration de droite

Confirmez votre saisie avec [F1] ou annulez le processus avec [F3].

Interval

Vous pouvez choisir entre six intervalles différents : 1/4 | 1/8 | 1/12 | 1/16 | 1/2 | 3/8

Tap channel on and off

Activez et désactivez le canal d'écoute que vous avez sélectionné.

Select Tap input / Canal Tap

Sélectionnez l'entrée que vous souhaitez utiliser pour déterminer le tempo dans la fonction Tap.

Pour revenir à l'écran principal du métronome, appuyez sur [F3].

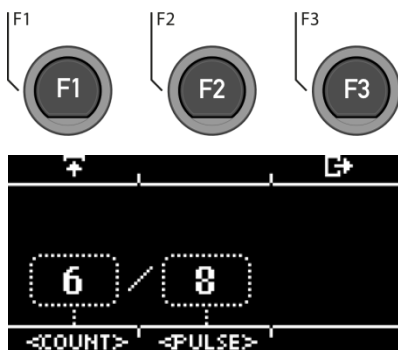
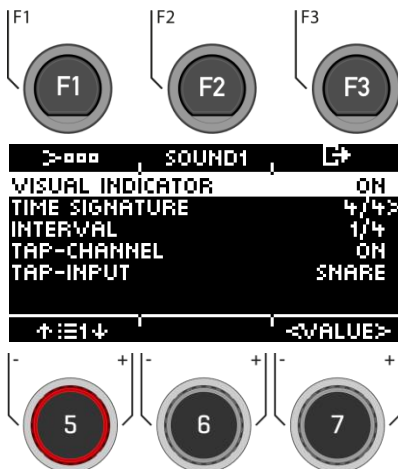

Time Signature / Type de Takt

9 KIT

Dans le menu Kit, vous trouverez un aperçu de tous les presets de kit de batterie que le module G5 propose ou qui peuvent être sauvegardés comme presets utilisateur.



Kit

Kit

En appuyant sur le bouton **[KIT]**, vous pouvez accéder à la liste complète des kits de batterie. Par défaut, le kit de batterie actif est mis en évidence dans la liste.





Tous les kits de batterie peuvent être gérés dans cette fenêtre.

Les presets d'usine sont marqués d'un signe . Les presets personnels sont marqués d'un "U". Exemple : "U001"

Appuyez sur  **[F3]** pour quitter le menu.

Vous pouvez également accéder à la liste dans le menu "HOME" via **[F1]**.

Fonctions

Categorie	Load	Save / Name / Overwrite
 Factory Preset		
User Preset		
Action	Press [F1]	Press [F2]

Après avoir chargé un kit de batterie, vous êtes automatiquement redirigé vers le menu HOME.

Pour une description détaillée de la façon de charger, sauvegarder et écraser les presets, voir : 7.2 CHARGER ET SAUVEGARDER UN PRESET



Dès que vous apportez des modifications aux réglages qui ne sont pas automatiquement sauvegardés, un **[*]** s'affiche à côté du nom correspondant pour l'indiquer. Sauvegardez vos modifications en conséquence avant (!) de changer le Preset du kit de batterie. Dans le cas contraire, les réglages non sauvegardés seront abandonnés.



10 INSTRUMENT

Le menu Instrument contient toutes les options de son. Vous pouvez créer vos propres presets de kit de batterie et modifier les presets de kit de batterie. Par exemple, vous pouvez modifier les sons des pads individuels, les accorder et ajouter des effets. Il est également possible d'ajouter des égaliseurs et des compresseurs à chaque pad et de sélectionner un deuxième son pour chaque canal. Les presets de kit de batterie installés en permanence constituent un bon point de départ.

Toutes les options disponibles font partie des paramètres du kit de batterie et affectent le niveau des pads et des composants des pads. Les modifications apportées aux paramètres sont sauvegardées en enregistrant le drum kit.

Sélectionnez d'abord le canal d'entrée souhaité et la zone du pad pour pouvoir éditer les paramètres.



Lorsque vous apportez des modifications à un préréglage, elles ne sont pas automatiquement sauvegardées. Les modifications sont marquées d'un astérisque [*] à côté du nom du kit de batterie. Sauvegardez vos modifications sous : **[KIT] -> [Select a user preset slot] -> [F2]**. Si vous ne sauvegardez pas et ne modifiez pas le préréglage du kit de batterie, toutes les modifications seront réinitialisées au dernier état sauvegardé.



INSTRUMENT

Instrument

Vous voyez toujours le kit de batterie actuellement chargé dans la partie supérieure de l'écran.

Avec la molette [5], vous pouvez sélectionner l'entrée respective (pad ou cymbale) que vous voulez éditer.

Sélectionnez la zone correspondante à l'aide de la molette [6].

Vous pouvez également utiliser la fonction de **détection automatique** [7]. Si cette fonction est activée [AUTO ON], lorsque vous jouez sur le pad concerné, son canal est également sélectionné automatiquement.

Dans l'en-tête, vous trouverez les options de réglage pour les fonctions suivantes

- Sélection et édition du son [F1]
- Réglage de l'égaliseur et du compresseur liés au canal [F2]
- Réglage du deuxième son [F3]



Appuyez sur [HOME] pour revenir à l'écran principal. Les modifications effectuées dans cet écran sont enregistrées temporairement - même après le redémarrage de l'appareil. Sauvegardez le kit de batterie pour enregistrer ces modifications de façon permanente ou changez le kit pour annuler les modifications précédentes.



Sous l'accès direct [TRIGGER SELECT], vous pouvez déterminer quel type de pad ou de cymbale est placé sur l'entrée. Exemple : Cymbal = Edge, Bow, Bell

10.1 EDITION DU SON



INSTRUMENT → [F1]

Instrument

Dans cette fenêtre, vous avez la possibilité de modifier ou d'échanger votre son chargé.

Fonctions:

- [F1] [FX SEND] Mixeur pour ajouter des effets à votre son.
- [F2] [SOUND] Sélection du son pour l'entrée sélectionnée.
- [F3] ↵ Retour au menu principal INSTRUMENT.

La fenêtre d'affichage est toujours remplacée par le son actuellement chargé (par exemple 22" Brooklyn twenty-two) de la zone sélectionnée (KICK | HEAD).

Dans la liste, vous trouverez les paramètres que vous pouvez modifier.

Utilisez la molette [5] ou les touches de navigation [8] pour sélectionner le paramètre.

Vous pouvez également sélectionner l'entrée et la zone sur le niveau avec la molette [6].

Pour modifier une valeur, utilisez la molette [7] ou les touches de navigation [8].

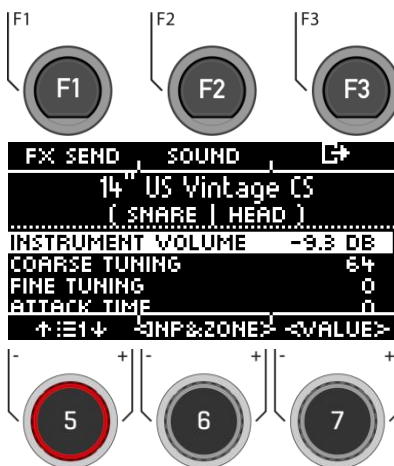

10.1.1.1 INSTRUMENT VOLUME

Cette commande de volume affecte le volume de base du **pad et des zones** actuellement actifs. Dans le menu [MIX], vous pouvez mixer le preset en relation avec les sorties master.

10.1.1.2 COARSE TUNING

Cette commande permet un accordage grossier de l'élément sélectionné par pas de **demi-tons vers** le haut et vers le bas.

10.1.1.3 FINE TUNING

À partir du demi-ton sélectionné, vous pouvez affiner la hauteur, ce qui permet un réglage fin d'un quart de ton (50 cents).

10.1.1.4 ATTACK TIME

Modifiez l'"attaque" de la batterie en réglant une valeur faible pour un son d'attaque direct et serré et une valeur élevée pour un son d'attaque plutôt doux. De cette façon, dans le cas d'une caisse claire, vous pouvez également simuler différentes tensions de timbre.

10.1.1.5 RELEASE TIME

Contrôle la durée du sustain (decay). De cette façon, l'amortissement d'un instrument peut être simulé (effet sourdine). Le sustain naturel de l'échantillon DRY (sans effets) est plus court dans les positions basses du cadran et plus long dans les positions hautes du cadran.

10.1.1 FX SEND



INSTRUMENT → [F1] → [F1]

FX Send

Les commandes Ambient [AMB], Instrument Reverb [I-REV], Room Reverb [R-REV] et Multi Effects [MFX] vous permettent de mélanger les effets individuels.

L'effet est uniquement appliqué à l'entrée sélectionnée. La modification globale se trouve sous [MIX].

Utilisez la molette [5] [<SELECT>] ou les touches de navigation [8] pour sélectionner l'effet à appliquer à votre son de batterie. Le canal du fader est affiché inversé.

Utilisez la molette [7] [<VALUE>] ou les touches de navigation [8] pour modifier la force de l'effet.

Si vous souhaitez appliquer les effets à d'autres sons de batterie dans ce menu, utilisez la molette [6] [<INPUT>] pour commuter les différents canaux d'entrée et composants.

Appuyez sur ↵ [F3] pour quitter le niveau ou sur n'importe quelle touche de menu pour quitter l'ensemble du menu.



Dès que vous apportez des modifications aux réglages qui ne sont pas automatiquement sauvegardés, un [*] s'affiche à côté du nom correspondant pour l'indiquer. Sauvegardez vos changements en conséquence avant (!) de modifier le Preset du kit de batterie. Dans le cas contraire, les réglages non sauvegardés seront abandonnés.

10.1.2 SOUND



INSTRUMENT → [F1] → [F2]

Sound

Sous [SOUND], vous pouvez attribuer un nouveau son à chacune de vos entrées et zones.

Cela vous donne la possibilité de créer vos propres presets de kits de batterie ou d'adapter le son de presets existants.

Bien entendu, vous pouvez également utiliser votre propre fichier .wav.

Lisez dans le chapitre "USB Load/Save" comment importer un fichier Wav.

Select Input

SN | HEAD | Snare Drums

Utilisez la molette [6] [<INP&ZONE>] pour sélectionner l'entrée dont vous souhaitez modifier le son. L'entrée s'affiche en haut à gauche.

Select sound source

SN | HEAD | Snare Drums

Avec la molette [7] [TYPE], vous pouvez sélectionner la catégorie de son dans la liste où vous avez choisi votre son.

Les catégories suivantes sont disponibles :

Kick Drums (grosses caisses) | Snare Drums (caisses claires) | Toms | Ride Cymbals | Crash Cymbals | Hi-Hats | Cymbals SFX (cymbales d'effet) | Percussion 1 | Percussion 2 | Sound SFX (sons d'effet) | Custom Waves (wav importé)

Select sound

14" US VINTAGE S
14" US VINTAGE CS
14" US VINTAGE RIMSHOT
14" US VINTAGE X-STICK
14" BROADCASTER WBE C

Utilisez la molette [5] ou les touches de navigation [8] pour sélectionner le son que vous souhaitez charger.

Grouping

Grâce à la fonction de regroupement, l'utilisateur peut sélectionner des jeux d'échantillons complets d'un instrument et les affecter aux zones, quelle que soit la zone active.

Loading

Charger le son avec [F1] ou la touche [8] [ENTER]

Appuyez sur [F3] pour quitter le niveau ou sur n'importe quelle touche de menu pour quitter l'ensemble du menu.



10.1.1 SOUND GROUPING

Le groupement de sons permet d'affecter tous les échantillons pertinents de l'instrument échantillonné à partir de sons individuels directement aux zones correspondantes.

Par exemple :

Snare (caisse claire) = Snare CS (constitué de deux échantillons = Snare Center & Snare Side) & Snare Rim + X-Stick

Tom = Head & Rim

Cymbals = Bow, Bell & Edge

Activez la fonction en appuyant sur [F2] [GROUPING].



Grouping [désactivé]



Grouping [activé]



Si vous souhaitez utiliser le son d'une seule zone, désactivez au préalable la fonction de regroupement des sons.

10.2 EQUALIZER & COMPRESSOR (ÉGALISEUR ET COMPRESSEUR)



INSTRUMENT → [F2]

EQ | Comp

Le module G5 offre un égaliseur **3 bandes entièrement paramétrique** et un **compresseur** pour chaque **canal/pad d'entrée**. Ces deux fonctions sont implémentées comme des types d'insertion dans le chemin du signal. De cette façon, il est possible de façonner individuellement le son de chaque pad connecté. Les égaliseurs et compresseurs de pad font partie des paramètres du kit de batterie et du mixage que l'on peut entendre dans les sorties directes et numériques.

ÉGALISATEUR

L'égaliseur de la G5 affecte le volume des trois plages de fréquences (**LOW / MID / HIGH**).

COMPRESSEUR

Le compresseur permet d'obtenir une sortie audio plus douce. Les pics indésirables peuvent être atténués et les sons doux peuvent être accentués.

Sélectionnez l'élément de menu souhaité (**Equalizer** ou **Pad Compressor**) avec la molette [5] ou les touches de navigation [8].

Vous pouvez changer le canal d'entrée avec la molette [6].

Ouvrez le menu correspondant avec [F1] ou avec [8] [ENTER].

Appuyez sur [F3] pour quitter le niveau ou sur n'importe quelle touche de menu pour quitter l'ensemble du menu.

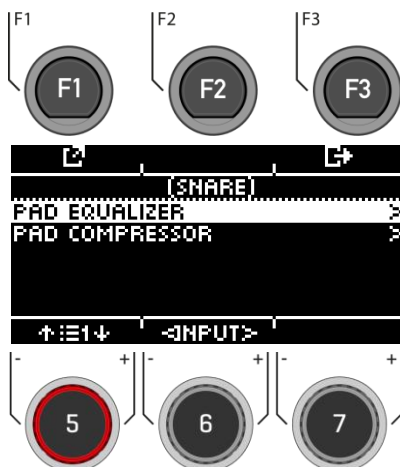



La G5 offre une sélection de préséglages pour améliorer votre son, même sans formation d'ingénieur du son. Chargez un préséglage [F2] et observez comment il affecte le son.

Pour modifier des paramètres individuels, sélectionnez l'élément de menu correspondant dans la liste à l'aide de la molette [5] ou des touches de navigation [8].

Modifiez la valeur selon vos souhaits à l'aide de la molette [7] ou des touches de navigation [8].

Vous pouvez sélectionner les entrées à l'aide de la molette [6].

Pour quitter le menu, appuyez sur **↵** [F3].

Notez que toutes les valeurs ne sont que temporairement enregistrées immédiatement après leur modification. Si vous souhaitez appliquer définitivement les modifications, sauvegardez votre kit de batterie prédéfini.

Préréglages G5- Pad EQ et compresseur	
Egaliseur	Compresseur
<input type="checkbox"/> Linear	<input type="checkbox"/> Kick Compressor
<input type="checkbox"/> High boost 3dB	<input type="checkbox"/> Snare Compressor
<input type="checkbox"/> Bass boost 3dB	<input type="checkbox"/> Bad Kick
<input type="checkbox"/> Studio Snare A	<input type="checkbox"/> Fat Snare
<input type="checkbox"/> Studio Snare B	<input type="checkbox"/> Drum Grouping
<input type="checkbox"/> Drum Attack	<input type="checkbox"/> Master A
<input type="checkbox"/> Studio Kick A	<input type="checkbox"/> Master B
<input type="checkbox"/> Studio Kick B	<input type="checkbox"/> Limiter A
<input type="checkbox"/> Open Mix	<input type="checkbox"/> Limiter B
<input type="checkbox"/> Sweet Cymbals	<input type="checkbox"/> Tube Saturation

EGALISEUR

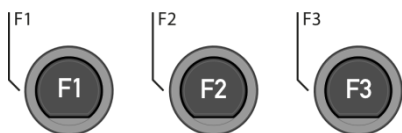

COMPRESSEUR

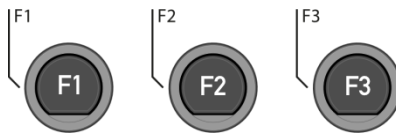

Enabled

Activation et désactivation de la fonction (on / off)

Gain

Augmente ou atténue la plage de la bande de

PRESET	
Linear (SNARE)	
ENABLED	ON
LOW FREQUENCY	80 HZ
LOW GAIN	0.0 DB
MIN FREQUENCY	2002 HZ

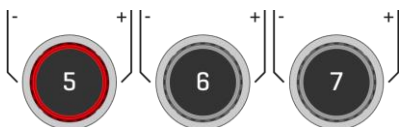

fréquence définie déterminée par Q et augmente ou diminue le signal audio de la valeur dB définie.

Q-Factor

Détermine la largeur de bande/la qualité du filtre en cloche. Détermine la courbure de la courbe autour du point de courbe. Des valeurs élevées entraînent un changement brusque de la courbure et une bande passante étroite. Les valeurs faibles conduisent à une courbe bulbeuse de la cloche, de sorte que davantage de fréquences de l'environnement sont capturées par le filtre de gain (bande passante élevée).

Boost

Augmente le résultat de la compression pour compenser la perte de niveau causée par le ratio. Ce paramètre affecte l'ensemble du spectre en dB de la piste. (Les paramètres de seuil sont ignorés).

PRESET	
Snare Kompressor (SNARE)	
ENABLED	OFF
BOOST	0.0 DB
RATIO	1:1
THRESHOLD	-42.3 DB

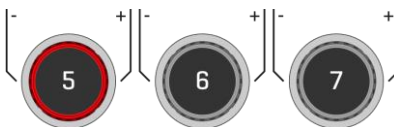

Ratio

Détermine le taux de compression pour les signaux supérieurs au seuil.

Plus la valeur est élevée, plus la dynamique est limitée.

Threshold

Valeur seuil pour la compression. Les amplitudes inférieures au seuil restent exemptes de compression.

Knee

Détermine la valeur du seuil, comment la compression commence. Avec "Hard", le compresseur démarre brusquement. "Soft" offre une transition graduelle entre la compression et la non-compression autour du seuil.

Attack

Définit un délai pour le début de la compression dès qu'un signal dépasse le seuil. Cela permet aux amplitudes dans l'attaque de rester non traitées.

Release

Règle le délai après lequel le compresseur cesse de fonctionner dès que le niveau d'un signal repasse sous le seuil.

10.3 SECOND SOUND



INSTRUMENT → [F3]

2nd Sound

Second Sound (2nd Sound) vous permet de placer un autre son par-dessus un son de pad. Lorsque le second son est activé, les deux sons sont joués simultanément.

Pour **activer** le deuxième son sur votre entrée, sélectionnez l'élément de menu "**SECOND SON ACTIVE**" avec la molette [5] ou la touche de navigation [8] et réglez-le sur "**ON**" avec la molette [7] [**VALEUR**], la touche de navigation [8] et [ENTER].

Toutes les options de réglage sont identiques au son principal.

Appuyez sur **↵** [F3] pour **quitter** le niveau ou sur n'importe quelle touche de menu pour **quitter** l'ensemble du menu.

Pour conserver les réglages, sauvegardez le kit de batterie avant de modifier le préréglage du kit de batterie : 7.2 CHARGER ET SAUVEGARDER UN PRESET.

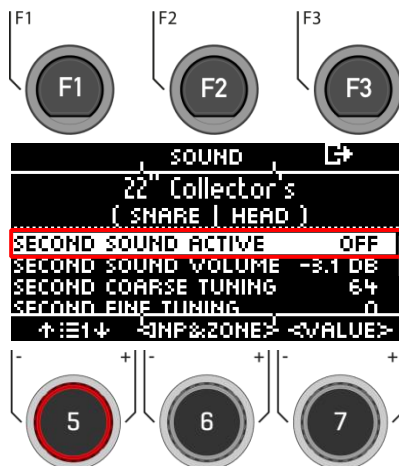

10.3.1 SOUND SELECTION / SECOND SOUND



INSTRUMENT → [F3] → [F2]

2nd Sound selection

Sous [SOUND], vous pouvez attribuer un nouveau son.

Bien entendu, vous pouvez également utiliser votre propre fichier .wav.

Select input

SN HEAD Snare Drums

Utilisez la molette [6] [INP&ZONE] pour sélectionner l'entrée dont vous souhaitez modifier le son. L'entrée s'affiche en haut à gauche

Select sound source

SN HEAD Snare Drums

Avec la molette [7] [TYPE], vous pouvez sélectionner la catégorie de son dans la liste de laquelle vous choisissez votre son.

Les catégories suivantes sont disponibles :

Kick Drums (grosses caisses) | Snare Drums (caisses claires) | Toms | Ride Cymbals | Crash Cymbals | Hi-Hats | Cymbals SFX (cymbales d'effet) | Percussion 1 | Percussion 2 | Sound SFX (sons d'effet) | Custom Waves (wav importé)



Select sound

14" US VINTAGE S
14" US VINTAGE CS
14" US VINTAGE RIMSHOT
14" US VINTAGE X-STICK
14" BROADKASTER WRE C

Utilisez la molette [5] ou les touches de navigation [8] pour sélectionner le son que vous souhaitez charger pour l'entrée.

Load

Chargez le son avec les touches $\overline{\text{F}}$ [F1] ou [8] [ENTER].

Appuyez sur $\overline{\text{F}}$ [F3] pour annuler l'opération et revenir à l'écran principal du 2ème son.

11 TRIGGER SELECT

La touche **[18] [TRIGGER SELECT]** permet d'accéder directement à la sélection des triggers, à leurs presets et à la calibration du hi-hat.



TRIGGER SELECT

Inputs and components

Ici, vous pouvez voir directement quel trigger est affecté à quelle entrée.

Sélectionner l'entrée

Sélectionnez le canal d'entrée à l'aide des touches de navigation **[8]** ou de la molette **[5]**.

Pour changer les composants individuels, appuyez sur **[F2] [BANK]** ou la touche **[ENTER]**.

Charger et sauvegarder

Contrairement au niveau de l'instrument, les réglages de sélection de déclenchement sont sauvegardés automatiquement. Si vous souhaitez sauvegarder et nommer les réglages comme un préréglage séparé, vous pouvez le faire dans le sous-menu [Preset].

Un [*] indique que vous avez effectué des modifications.

Auto On

Tournez la molette **[7]** pour activer/désactiver la détection automatique des canaux. Jouez un élément sur votre batterie et le module vous indiquera automatiquement le canal joué.

Quittez la sélection du déclencheur en sélectionnant un autre menu principal.



11.1 SÉLECTIONNER & CHANGER TRIGGERS / BANQUES INDIVIDUELLE- MENT



TRIGGER SELECT → [F2] → [F2]

Bank

Utilisez la molette [5] ou les touches de navigation [8] pour sélectionner le canal d'entrée que vous souhaitez modifier et appuyez sur [F2] [Bank] ou [ENTER].



Sélectionnez maintenant la catégorie de votre trigger avec la molette [5] [<CAT>] ou les touches de navigation [8].

Si vous avez sélectionné le canal hi-hat, le symbole (hi-hat) est également affiché. ↗

Confirmez votre sélection avec [F1] ou en appuyant sur [ENTER].

Appuyez sur [F3] pour revenir en arrière d'une étape.



Sélectionnez le trigger avec la molette [5] ou les touches de navigation [8]. Confirmez votre sélection avec [F1] ou en appuyant sur [ENTER].

Appuyez sur [F3] pour revenir en arrière d'une étape.



11.2 PRESET / CHARGER ET SAUVEGARDER



TRIGGER SELECT → [F2] → [F1]

Preset

Pour vous faciliter la prise en main de l'instrument GEWA, nous avons créé des presets de triggers pour vous.

Bien entendu, vous pouvez également créer, sauvegarder ou charger vos propres préréglages.

Utilisez la molette [5] ou les touches de navigation [8] pour sélectionner un préréglage correspondant dans la liste.

Pour charger le preset, appuyez sur [F1] ou [ENTER].

Pour sauvegarder votre propre preset, trouvez un emplacement USER libre et appuyez sur [F2].

Appuyez sur [F3] pour annuler l'opération.

Pour une description détaillée de la façon de charger, sauvegarder et écraser les préréglages, voir : 7.2 CHARGER ET SAUVEGARDER UN PRESET.



11.3 HI-HAT CALIBRATION



TRIGGER SELECT → [F2] → [F3]

Hi-Hat Calibration

Le hi-hat est l'instrument le plus complexe d'une batterie électronique. Il nécessite un accord particulièrement bon entre le matériel et le logiciel pour produire les meilleurs résultats de jeu. Procédez comme suit pour calibrer le charleston.

Appuyez sur le bouton [18] [TRIGGER SELECT].



Démarrez l'étalonnage avec [F3] „HH-CALIB.“



La boîte de dialogue suivante vous demande de fermer le hi-hat au maximum à l'aide de la pédale. Suivez les instructions et appuyez sur [F1] "NEXT".



Maintenant, la boîte de dialogue vous demande d'ouvrir complètement le hi-hat. Confirmez cette action avec [F1] "FINISH".



Maintenant, le hi-hat est entièrement calibré et jouable. Avec le symbole du hi-hat, vous pouvez directement tester si le mécanisme fonctionne. Ensuite, confirmez le réglage avec **[F1]** „DONE“.



Si vous souhaitez quitter le calibrage sans l'enregistrer, appuyez sur la **[F3]**.

12 TRIGGER SETTINGS (REGLAGE DES TRIGGERS)

En mode Trigger Settings, vous contrôlez le comportement des capteurs (triggers) des pads connectés. Le module de batterie G5 peut donc être adapté à votre style de jeu personnel et individuel.



Lorsque vous apportez des modifications à un préréglage, elles sont automatiquement enregistrées. Vous trouverez également un astérisque [*] à côté du nom de la configuration de déclenchement. Si vous souhaitez enregistrer vos paramètres dans votre propre préréglage, vous pouvez le faire sous : [TRIGGER SETTINGS] -> [F1] Settings -> [F2] Preset.



TRIGGER SETTINGS

Trigger Settings

Le premier niveau montre tous les **canaux d'entrée**. Dans la ligne supérieure, vous voyez le preset de triggers chargé.

Charger et sauvegarder

Contrairement au niveau instrument, les paramètres des triggers sont sauvegardés automatiquement. Si vous souhaitez sauvegarder et nommer les paramètres comme un preset séparé, vous pouvez le faire dans le sous-menu [Preset].

Un [*] indique que vous avez effectué des modifications.

Sélectionner le canal

La **ligne du milieu** affiche toutes les **entrées de trigger**. Les entrées correspondent aux prises situées à l'arrière de l'appareil.

L'entrée active est indiquée par une lettre en surbrillance.

Sélectionnez le canal avec la molette [5] [<INPUT>].

Sélectionner la zone

La **ligne inférieure** indique toutes les **zones** accessibles à l'entrée active. Lorsque l'entrée est modifiée, les icônes des composants sont mises à jour en fonction du type de banque de trigger attribué au canal d'entrée (batterie, cymbales ou hi-hat).

Changez la zone avec la molette [6] [<ZONE>].

Auto On

Tournez la molette [7] pour activer/désactiver la détection automatique des canaux. Jouez un élément sur votre batterie et le module vous indiquera automatiquement le canal qui a été joué.

Paramètres

En appuyant sur [F1], vous accédez à une sélection de paramètres qui vous permettent de personnaliser votre module G5 en fonction de votre propre style de jeu. Pour plus d'informations, consultez le chapitre suivant.

Quittez la sélection du déclencheur en sélectionnant un autre menu principal.



Cet **exemple** montre la sélection du composant bow du hi-hat.



Remarque : Sous l'accès direct [TRIGGER SELECT], vous pouvez déterminer quel type de pad ou de cymbale est placé sur l'entrée. Exemple : Cymbal = Edge, Bow, Bell

12.1 SETTINGS (REGLAGES)



TRIGGER SETTINGS → [F2]

Settings

Dans les **SETTINGS**, vous pouvez régler votre trigger et toutes les fonctions associées selon vos souhaits.

Dans la zone supérieure, vous voyez l'instrument sélectionné. Avec la molette [6] [<ZONE>] vous pouvez choisir entre les zones de l'instrument (HEAD | RIM ; BELL | EDGE | BOW).

Les fonctions suivantes sont disponibles pour le trigger sélectionné :

X-Talk

Appuyez sur [F1] pour régler le comportement du trigger en cas de diaphonie.

Preset

Appuyez sur [F2] pour accéder aux préséglages. Vous pouvez y charger et sauvegarder vos propres préséglages de trigger.

Quitter le menu

Appuyez sur [F3] pour revenir en arrière d'une étape.

Paramètre

Les valeurs suivantes sont disponibles pour la sélection :

GAIN, THRESHOLD, HIGH LEVEL, SCAN TIME, RE-TRIGGER MASK, TRIGGER TYPE, CURVE ID, DYN LEVEL, DYN TIME.

Utilisez la molette [5] pour sélectionner le paramètre correspondant et modifiez la valeur avec la molette [7].

Pour plus d'informations, voir le chapitre suivant.



12.1.1 PARAMETER (PARAMETRES)



TRIGGER SETTINGS → [F1]

Parameter

GAIN

Il s'agit d'une amplification des signaux de trigger reçus avant l'entrée. Certains pads ou triggers disponibles sur le marché produisent des signaux précis mais faibles qui peuvent être amplifiés par ce paramètre avant d'être enregistrés comme signal d'entrée dans le module G5. La construction du pad utilisé peut également contribuer à des signaux faibles.

Utilisez la fonction "Gain" si vous êtes satisfait des valeurs de base de votre pad, mais qu'il ne s'intègre pas au reste des pads. Cette fonction peut être utile lors de la connexion de pads d'autres fabricants.

Les valeurs du paramètre de gain vont de 0 (aucun gain) à 8 (gain maximal).

Des valeurs de gain faibles approvoisent les pads qui produisent des signaux électriques élevés, et des valeurs de gain plus élevées conviennent aux pads qui produisent des signaux électriques plus faibles.

Une valeur de gain trop élevée peut entraîner des pertes dans la dynamique de jeu.



THRESHOLD

La valeur "Threshold" règle la sensibilité du canal d'entrée à partir duquel un son est produit. Les impulsions indésirables et trop faibles (par exemple, le déclenchement de sons par des vibrations) peuvent ainsi être exclus.

Procédure :

Frappez un pad (par exemple la peau de la caisse claire) aussi doucement que vous aimeriez normalement jouer, et commencez avec la valeur de seuil la plus basse (1), et augmentez progressivement jusqu'à ce que vos coups les plus doux ne soient plus détectés. Revenez ensuite en arrière de 1 à 2 pas dans le seuil à nouveau. De cette façon, vous réglez le seuil aussi bas que possible et aussi haut que nécessaire.

Avec les entrées **Switch** (par exemple sur Edge, Bell, Rim), la procédure est inverse. Puisqu'il existe déjà une basse tension permanente au niveau des capteurs Switch, la tension chute lorsque le capteur est pressé/activé. Augmentez progressivement le seuil et sélectionnez le seuil le plus élevé qui provoque encore des messages d'étouffement.



HIGH LEVEL

Niveau supérieur, accepté, du signal d'entrée. En conjonction avec **Threshold**, il définit les limites de la plage des signaux d'entrée.

Les signaux dont le niveau est compris entre Threshold et **High Level** génèrent des notes MIDI avec des valeurs de vélocité comprises entre 8 et 127. Tous les signaux dont le niveau est supérieur à High Level génèrent des notes MIDI avec une vélocité de 127.

Les valeurs entre Treshold et High Level définissent la gamme dynamique possible.

×-TALK	PRESET	↵
..... SNARE: GEWA SNARE 12INCH		
..... HEAD		
GAIN		0
THRESHOLD		3
HIGH LEVEL		68
SCAN TIME		55
↑ E1↓	<ZONE>	<VALUE>

SCAN TIME

Le temps d'échantillonnage du signal d'entrée. En l'augmentant, vous augmenterez la latence et améliorerez la précision.

En général, pour les pads en caoutchouc (cymbales), le réglage du temps de balayage à 20 (2ms) est suffisant pour une détection correcte du signal. Pour les pads à peau maillée, vous devrez peut-être augmenter le temps de balayage à 30-50. Plus les peaux mailées sont grandes, plus le temps de balayage requis pour une détection correcte du signal est élevé.

Paramètre Temps de balayage Plage de valeurs : 10-100.

×-TALK	PRESET	↵
..... SNARE: GEWA SNARE 12INCH		
..... HEAD		
GAIN		0
THRESHOLD		3
HIGH LEVEL		68
SCAN TIME		55
↑ E1↓	<ZONE>	<VALUE>

RETRIGGER MASK

Le masque de redéclenchement détermine le nombre de millisecondes qui doivent s'écouler après un signal précédemment détecté avant que de nouveaux signaux ne soient acceptés - pour éviter un "effet mitraillette" ou un faux déclenchement dû à des vibrations après un batttement. Comme une autre valeur threshold, c'est l'un des paramètres les plus importants et cela peut prendre un certain temps pour trouver la meilleure valeur. Idéalement, le paramètre **Retrigger Mask** devrait être réglé aussi bas que possible, la suppression de l'effet "mitraillette" et des faux déclenchements étant traitée en priorité par le paramètre de seuil. Dans ce contexte, vous ne devriez recourir au Retrigger Mask que si même des valeurs de seuil élevées et des temps de décroissance dynamique élevés (**Dyn Time**) ne parviennent pas à supprimer les effets indésirables. Pour les pads et les cymbales « faits maison », les bonnes valeurs de Retrigger Mask se situent entre 4 et 12 millisecondes environ. Des valeurs élevées de Retrigger Mask rendent difficile la détection précise des roulements de tambour rapides.

Paramètre Retrigger Mask Plage de valeurs : 1-127

A screenshot of the G5 mixer's parameter menu. The screen is black with white text. At the top, it says 'X-TALK PRESET' with a right arrow. Below that, 'SNARE: GEWA SNARE 12INCH' is displayed. A horizontal line separates this from the 'HEAD' section. The 'HEAD' section lists several parameters: 'THRESHOLD' with a value of 3, 'HIGH LEVEL' with 68, 'SCAN TIME' with 55, and 'RETRIGGER MASK' with 6. The 'RETRIGGER MASK' line is highlighted with a white bar. At the bottom, there are navigation controls: a left arrow, a right arrow, and '<ZONE>' and '<VALUE>' labels.

Parameter	Value
THRESHOLD	3
HIGH LEVEL	68
SCAN TIME	55
RETRIGGER MASK	6

TRIGGER TYPE

Si vous utilisez des pads d'autres fabricants, vous avez la possibilité de faire correspondre les capteurs (triggers) du pad connecté avec les canaux d'entrée de la G5. Selon le type de pad, choisissez entre "Single", "Dual" ou "3-Way". Il est également important de connecter correctement les pads d'autres fabricants.

L'option "3-Way" ne peut être appliquée qu'au canal AUX1. Veuillez noter que le canal AUX 2 n'est alors plus affiché.

A screenshot of the G5 mixer's parameter menu. The screen is black with white text. At the top, it says 'X-TALK PRESET' with a right arrow. Below that, 'SNARE: GEWA SNARE 12INCH' is displayed. A horizontal line separates this from the 'HEAD' section. The 'HEAD' section lists several parameters: 'RETRIGGER MASK' with a value of 6, 'TRIGGER TYPE' with 'DUAL', 'CURVE ID' with 'CONVEX 4', and 'DYN LEVEL' with 8. The 'TRIGGER TYPE' line is highlighted with a white bar. At the bottom, there are navigation controls: a left arrow, a right arrow, and '<ZONE>' and '<VALUE>' labels.

Parameter	Value
RETRIGGER MASK	6
TRIGGER TYPE	DUAL
CURVE ID	CONVEX 4
DYN LEVEL	8

CURVE ID

Vous trouverez ici la sélection de différentes courbes de déclenchement qui influencent considérablement le comportement de réponse du pad correspondant.



Les courbes prédéfinies suivantes sont disponibles pour la sélection: **Linear**, **Convex**, **Concave**.

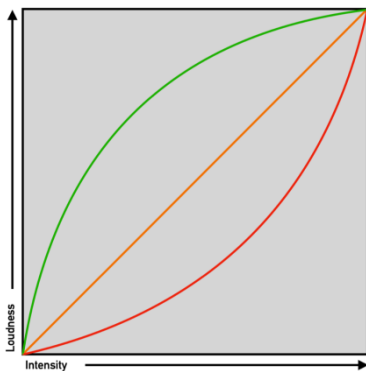

Dyn Level détermine l'intensité avec laquelle le G5 essaie de supprimer les faux déclenchements, tandis que **Dyn Time** détermine la durée pendant laquelle les faux déclenchements sont supprimés. Pour la plupart des pads avec des surfaces de jeu en caoutchouc, des valeurs de **Dyn Level** entre 8 et 15 et de **Dyn Time** entre 8 et 20 devraient donner les meilleurs résultats. Pour les pads avec des peaux maillées, il peut être nécessaire d'augmenter le **Dyn Time** à plus de 20 et jusqu'à 60 lorsque le diamètre de la peau augmente.

Paramètre Dyn Level Plage de valeurs : 0-15

Paramètre Dyn Time Plage de valeurs : 0-60 ms



12.1.2 X-TALK

X-Talk est un outil permettant d'éviter les signaux indésirables dans d'autres pads.

Les vibrations peuvent déclencher les triggers d'autres instruments. Avec X-Talk, vous pouvez définir un seuil pour les autres déclencheurs, au-delà duquel ils ne réagiront qu'aux vibrations de l'environnement.

Les valeurs de vitesse inférieures à ce seuil sont ignorées par l'unité d'analyse (module G5). Cette pratique a toutefois un prix, car les effets physiques de deux instruments l'un sur l'autre sont généralement mutuels. Les seuils élevés de X-Talk contrecarrent les seuils d'activation faibles des pads individuels (pour les joueurs sensibles) et tout problème physique nécessite souvent une augmentation des valeurs de X-Talk sur les deux instruments à l'origine du problème. Vérifiez d'abord votre matériel et essayez d'éviter le contact physique autant que possible avant d'utiliser la fonction X-Talk.



TRIGGER SETTINGS → [F1] → [F1]

X-Talk

REGLER LA FONCTION X-TALK

Si, malgré la meilleure configuration matérielle possible, un pad reçoit des signaux d'interférence d'autres pads, essayez d'abord d'identifier le pad qui cause les signaux MIDI d'interférence en utilisant le moniteur X-Talk. Ensuite, augmentez la valeur X-Talk sur les deux pads à au moins 1 (pad causant et pad recevant). Si le problème persiste, augmentez progressivement la valeur sur le pad qui reçoit les signaux indésirables. Il est important que les deux pads aient une valeur X-Talk d'au moins 1 pour qu'ils soient membres du groupe X-Talk. Des valeurs X-Talk élevées sur des pads subissant des interférences n'auront aucun effet à moins qu'il n'y ait au moins un autre pad connecté avec une valeur X-Talk d'au moins 1. Augmentez uniquement les valeurs X-Talk sur les pads qui rencontrent des problèmes. Pour supprimer les signaux MIDI viraux, l'objectif des valeurs X-talk est le suivant : aussi bas que possible, et seulement aussi élevé que nécessaire.

Sélectionner le trigger

Utilisez la molette [5] [<INPUT>] ou les touches de navigation [8] pour sélectionner le canal dont vous souhaitez modifier la valeur. L'entrée sélectionnée s'affiche de manière inversée.

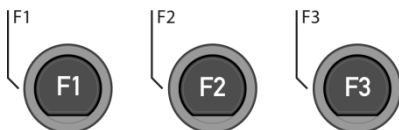

Zone

Avec la molette [6] [<ZONE>] ou les touches de navigation [8], vous pouvez sélectionner la zone.

La zone sélectionnée s'affiche de manière inversée.

Vous pouvez choisir entre :

Rangée supérieure = tête ou proue.

Rangée inférieure = Bord ou arête.



Set values

Avec la molette [7], vous pouvez modifier la valeur de l'entrée et de la zone sélectionnée correspondante.

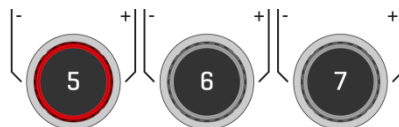

Sortir du moniteur X-Talk

Appuyez sur \rightarrow [F3] pour **quitter** le niveau ou sur n'importe quelle touche de menu pour **quitter** l'ensemble du menu.

12.1.3 PRESET



TRIGGER SETTINGS \rightarrow [F1] \rightarrow [F2]

Presets

Enregistrez ici votre propre préréglage et chargez les préréglages que vous avez créés vous-même.

Utilisez la molette [5] ou les touches de navigation [8] pour sélectionner une présélection appropriée dans la liste.

Pour **charger** le preset, appuyez sur \uparrow [F1] ou [ENTER].

Pour sauvegarder votre propre preset, sélectionnez un emplacement **USER libre** et appuyez sur \rightarrow [F2].

Appuyez sur [F3] pour annuler l'opération.

Pour une description détaillée de la manière de charger, d'enregistrer et d'écraser les préréglages, voir : 7.2 CHARGER ET SAUVEGARDER UN PRESET.



13 MIX

Sous MIX, vous trouverez les mixeurs permettant de régler les paramètres de volume de votre module G5.

Vous pouvez contrôler le volume des canaux individuels de chaque preset de kit de batterie, contrôler le volume des effets et avoir la possibilité de contrôler le volume du hi-hat et des sorties.



Toutes les modifications ne sont pas automatiquement sauvegardées mais font partie des réglages du kit de batterie. **Il s'agit notamment du volume du hi-hat, du niveau des effets et du mélangeur pour les canaux individuels du kit de batterie. Les changements qui ne sont pas encore sauvegardés sont marqués par un [*] devant le nom du kit de batterie.**



MIX

Mix

Lorsque vous appuyez sur le bouton [MIX], vous voyez les canaux individuels du kit de batterie pré-réglé avec la vue du fader correspondant.

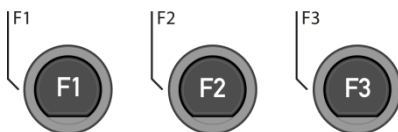

Sélectionner le canal

Utilisez la molette [5] [<INPUT>] ou les touches de navigation [8] pour sélectionner le canal dont vous souhaitez modifier le volume.

Régler le volume

Utilisez la molette [7] [<VALUE>] ou les touches de navigation [8] pour modifier le volume.

Panning

Sous le fader, les boutons de contrôle fournissent un retour indiquant le contrôle de la balance de chaque canal.

Réglez le paramètre de panoramique avec la molette [6] [<PAN>].

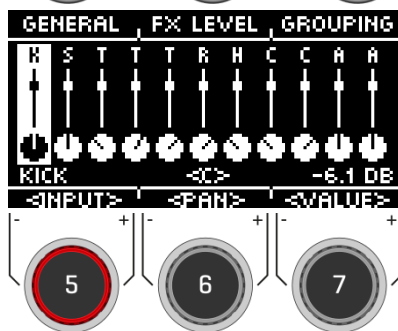

Grouping

Appuyez sur la touche [F3] pour activer la fonction GROUPING. Maintenant, lorsque vous sélectionnez les canaux de tom et de cymbale, vous avez la possibilité de les ajuster vers le haut ou vers le bas tous ensemble.

Voir illustration à droite.

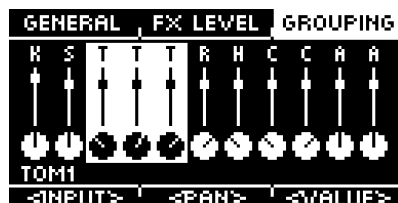

13.1 GENERAL



MIX → [F1]

General

Dans le menu **[GENERAL]**, vous trouverez les **réglages de volume** pour les **sorties master**, **casque**, **mix-in** (& **Bluetooth**), **métronome** (click) et **lecteur de morceaux** (song player).

	Master-Out - Volume
	Headphones - Volume
	Mix-In & Bluetooth - Volume
	Metronome - Volume
	Songplayer - Volume

Sélectionner le canal

Utilisez la molette [5] [**<SELECT>**] ou les touches de navigation [8] pour sélectionner le canal dont vous souhaitez modifier le volume.

Modifier le volume

Utilisez la molette [7] [**<VALUE>**] ou les touches de navigation [8] pour modifier le volume.

Panning

Il existe un réglage de panoramique pour les sorties master et le casque. Réglez-le avec la molette [6] [**<PAN>**].

Hi-Hat volume

Appuyez sur [F1] [**HIHAT VOL**] pour accéder au contrôle du volume du hi-hat.

Quitter le menu

Appuyez sur ↵ [F3] pour quitter le niveau ou sur n'importe quelle touche de menu pour quitter le menu entier.

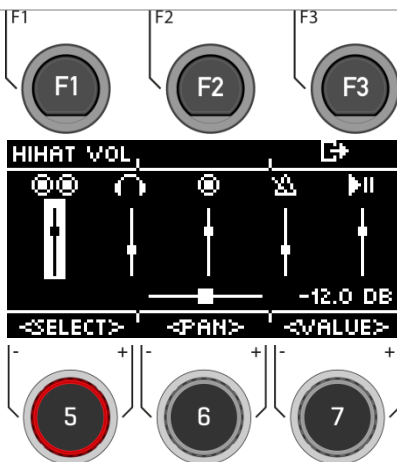

13.2 HIHAT VOLUME

MIX → [F1] → [F1]

Hi-Hat Volume

Le menu **[HIHAT VOL]** permet de régler les volumes individuels qui composent le hi-hat.

Vous pouvez choisir parmi les options suivantes :

EDGE	Tranche
BOW	Corps
BELL	Cloche
CHICK	Son à la fermeture
SPLASH	Génération d'un son de cymbale en frappant rapidement le hi-hat avec le pied

Sélectionner la zone

Utilisez la molette **[5] [<SELECT>]** ou les touches de navigation **[8]** pour sélectionner la chaîne dont vous souhaitez modifier le volume.

Modifier le volume

Utilisez la molette **[7] [<VALUE>]** ou les touches de navigation **[8]** pour modifier le volume.

Quitter le menu

Appuyez sur **↳ [F3]** pour **quitter** le niveau ou sur n'importe quelle touche de menu pour quitter l'ensemble du menu.

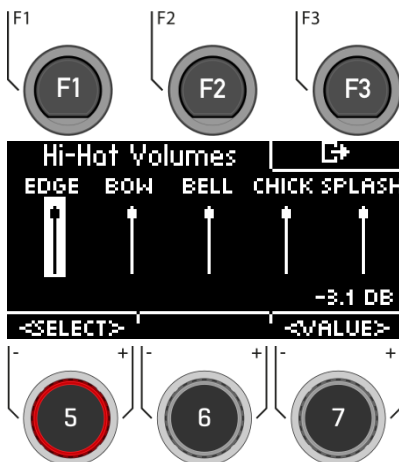

13.3 FX LEVEL

MIX → [F1] → [F2]

FX LEVEL

Dans le menu **[FX LEVEL]**, vous pouvez modifier les **volumes des effets** globaux.

Vous pouvez choisir parmi les options suivantes :

AMB	Ambiance (Room)
I-REV	Reverb instrument
R-REV	Reverb room
MFX	Multi Effets

Choisir l'effet

Utilisez la molette [5] [**<SELECT>**] ou les touches de navigation [8] pour sélectionner le canal dont vous souhaitez modifier le volume.

Modifier le volume

Utilisez la molette [7] [**<VALUE>**] ou les touches de navigation [8] pour modifier le volume.

Quitter le menu

Appuyez sur **[F3]** pour **quitter** le niveau ou sur n'importe quelle touche de menu pour quitter l'ensemble du menu.

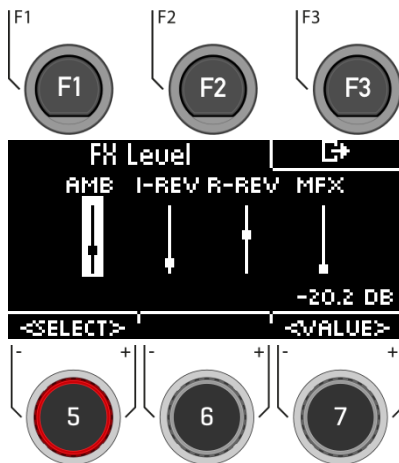

14 EFFECTS (EFFETS)

La G5 est équipée de quatre modules d'effets différents, ce qui vous permet de modifier votre son de batterie dans les moindres détails et de le personnaliser selon vos souhaits.



Toutes les modifications ne sont pas automatiquement sauvegardées, mais font partie des paramètres du kit de batterie.

Si des modifications ont été apportées et qu'elles n'ont pas encore été sauvegardées, elles sont marquées d'un signe [*].



EFFECTS (effets)

Effects

Lorsque vous appuyez sur le bouton [EFFECTS], vous voyez d'abord un aperçu de tous les effets disponibles.

Sélection de l'effet

Sélectionnez l'effet souhaité à l'aide de la molette [5] ou des touches de navigation [8].

Les effets suivants sont disponibles (vous trouverez une description détaillée dans les chapitres suivants) :

Ambient

Reverb instrument (Inst Rev.)

Room Reverb (Room Rev.)

Multieffets (Multi FX)

Activation et désactivation de l'effet

Avec la molette [6], vous pouvez activer ou désactiver l'effet.

Volume / niveau de l'effet

Selon l'effet, vous pouvez modifier le volume (dB) ou le niveau (%) avec la molette [7]. Il s'agit d'une fonction globale qui modifie l'effet dans son ensemble. Vous pouvez également régler l'intensité des effets pour chaque canal d'entrée.

Modification de l'effet / des options

Appuyez sur [F1] ou [ENTER] pour accéder aux options du canal respectif.

Utilisation des préséglages

L'appui sur [F2] vous donne un accès direct aux presets disponibles ou vous permet de créer vos propres presets utilisateur. Cette fonction n'est pas disponible avec "AMBIENT" car il ne s'agit pas d'un effet classique mais d'une partie du son de batterie enregistré en studio.

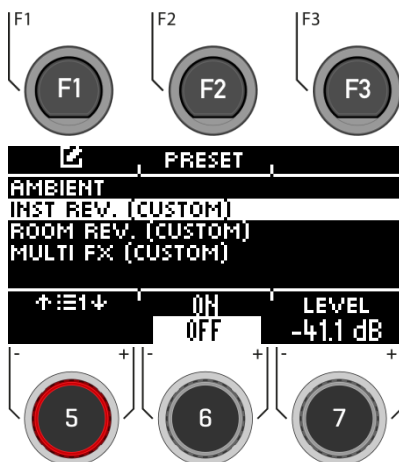

14.1 AMBIENT



EFFECTS → [F1]

Ambient

La partie Ambiance contient **des enregistrements de pièces réalisés** dans les studios du Funkhaus de Berlin. Comme une pièce réagit à l'air en mouvement d'une manière caractéristique et cohérente, les possibilités des paramètres sont limitées par le type d'effet.

L'effet Ambiance contrôle le temps que met le son à rebondir sur un obstacle, ce qui produit un écho. Cet effet est conçu pour avoir un effet global sur le son du kit, ce qui part du principe que l'ensemble du kit est placé dans la même pièce ou le même environnement. Toutefois, il est possible de régler le volume de l'effet pour chaque pad à l'aide du mélangeur FX Send, qui permet de désactiver l'effet en faisant glisser la commande du pad souhaité jusqu'en bas.

Les options de réglage suivantes sont disponibles : Sélectionnez le paramètre correspondant avec la molette [5] ou les touches de navigation [8] et modifiez-le avec la molette [7], les touches de navigation [8] ou les touches [+] et [-].



Level

Réglez le volume/niveau de l'effet (globalement).

Pre-Delay

Différence de temps des ondes sonores, entre le trajet direct de la source du signal vers le système auditif et la première réflexion à travers les obstacles (par exemple, les murs) vers le système auditif.

Activation / désactivation de l'effet

Utilisez la molette [6] et passez à [on] ou [off].

Quitter le niveau

Appuyez sur ⇨ [F3] pour quitter le niveau ou sur n'importe quelle touche de menu pour quitter l'ensemble du menu.

14.1.1 FX SEND - AMBIENT

 EFFECTS → [F1] → [F1]

Ambient

Via **[FX Send]**, vous pouvez attribuer spécifiquement l'effet à chaque canal.

Sélectionner le canal

Utilisez la molette **[5] [<INPUT>]** ou les touches de navigation **[8]** pour sélectionner le canal dont vous souhaitez modifier le volume.

Modifier le volume

Tournez la molette **[7] [<VALUE>]** ou appuyez sur la touche de navigation **[8]** pour modifier le volume.

Grouping

Tournez la molette **[6]** et activez la fonction GROUPEMENT. Vous avez maintenant la possibilité, lorsque vous sélectionnez les canaux de toms et de cymbales, de les régler vers le haut ou vers le bas comme une seule unité.

Quitter le niveau

Appuyez sur **↵ [F3]** pour quitter le niveau ou sur n'importe quelle touche de menu pour quitter l'ensemble du menu.

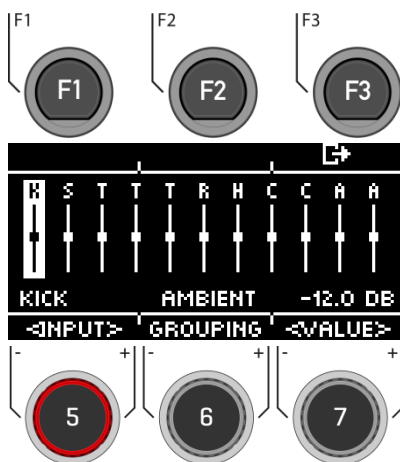

14.2 INSTRUMENT-REVERB



EFFECTS → [F1]

Reverb

Cette partie contient des algo-rithmes classiques et génériques pour simuler une réverbération spécifique à un instrument. Certains types de réverbération sont traditionnellement générés électroniquement, tandis que d'autres (par exemple Plate) émulent des dispositifs mécaniques qui ajoutent une réverbération artificielle à l'enregistrement sec.

La différence entre la réverbération d'un instrument et la réverbération d'une pièce est conceptuelle plutôt qu'une propriété.

Un instrument possède-t-il une réverbération lorsqu'il n'y a pas de pièce ?

C'est certainement une question philosophique. Les deux parties offrent les mêmes paramètres, à l'exception du seuil du gate (Instrument Reverb uniquement). Avec Room Reverb, vous pouvez placer l'ensemble du kit dans un environnement et avec l'ajout d'Instrument Reverb, il est possible d'ajouter des effets de réverbération à l'environnement - sélectivement pour chaque canal d'entrée. En ce sens, le paramètre supplémentaire Gate Threshold est artificiel par nature et appartient donc exclusivement à Instrument Reverb. Les préréglages d'usine fournis pour Instrument Reverb se concentrent sur les effets spécifiques aux instruments mais tirent leurs propriétés des mêmes paramètres et plages de valeurs.

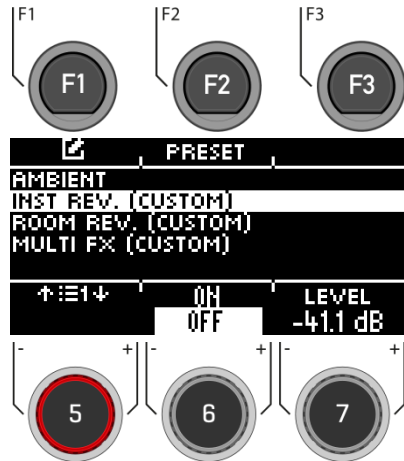

14.2.1 FX SEND - REVERB

EFFECTS → [F1] → [F1]

Reverb

Via **[FX Send]**, vous pouvez attribuer spécifiquement l'effet à chaque canal.

Sélectionner le canal

Utilisez la molette [5] [**<INPUT>**] ou les touches de navigation [8] pour sélectionner le canal dont vous souhaitez modifier le volume.

Modifier le volume

Tournez la molette [7] [**<VALUE>**] ou appuyez sur la touche de navigation [8] pour modifier le volume.

Grouping

Tournez la molette [6] et activez la fonction grouping. Vous avez maintenant la possibilité, lorsque vous sélectionnez les canaux de toms et de cymbales, de les régler vers le haut ou vers le bas comme une seule unité.

Quitter le niveau

Appuyez sur **[F3]** pour quitter le niveau ou sur n'importe quelle touche de menu pour quitter l'ensemble du menu.

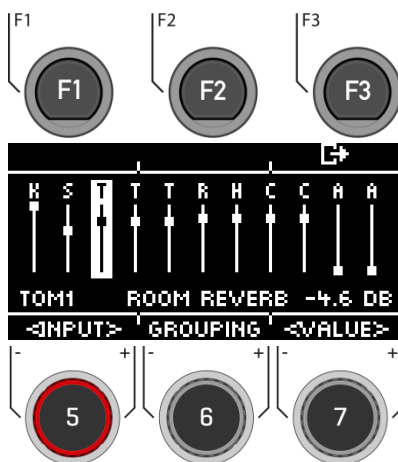

14.2.2 PRESET

EFFECTS → [F2] → [F1]

Reverb

Vous pouvez choisir parmi les présélections, créer les vôtres ou les renommer.

Utilisez la molette [5] ou les touches de navigation [8] pour sélectionner une présélection correspondante dans la liste.

Pour charger la présélection, appuyez sur  [F1] ou [ENTER].

Pour sauvegarder votre propre présélection, trouvez un emplacement USER libre et appuyez sur  [F2].

Appuyez sur  [F3] pour quitter la couche ou sur n'importe quelle touche de menu pour quitter le menu entier.

Pour une description détaillée de la façon de charger, sauvegarder et écraser des présélections, voir : 7.2 CHARGER ET SAUVEGARDER UN PRESET.



14.2.3 REVERB-TYPES (TYPES DE REVERBS)



EFFECTS → [INST REV. o. ROOM REV.] → [F1]

Reverb

Vous avez la possibilité de choisir parmi différents types de réverbération. Utilisez la molette [7], les touches de navigation [8] ou les touches [+] et [-].

Plate1 Small Plates

Réverbération générée mécaniquement sans réflexions précoces. Il s'agit d'une simulation d'une plaque de réverbération plus petite avec une caractéristique spécifique.

Plate1 Med Plates

Réverbération générée mécaniquement sans réflexions précoces. Il s'agit d'une simulation d'une plaque de réverbération moyenne avec une caractéristique spécifique.

Plate1 Large Plates

Réverbération générée mécaniquement sans réflexions précoces. Il s'agit d'une simulation d'une grande plaque de réverbération avec une caractéristique spécifique.

Plate2 Small Plates

Réverbération générée mécaniquement sans réflexions précoces. Il s'agit d'une simulation d'une plaque de réverbération plus petite avec une caractéristique différente de Plate1 Small Plates.

Plate2 Med Plates

Réverbération générée mécaniquement sans réflexions précoces. Il s'agit d'une simulation d'une plaque de réverbération moyenne avec une caractéristique différente de Plate1 Med Plates.

Plate2 Large Plates

Réverbération générée mécaniquement sans réflexions précoces. Il s'agit d'une simulation d'une grande plaque de réverbération avec une caractéristique différente de Plate1 Large Plates.

Room Small

Un algorithme qui simule une petite pièce où les réflexions précoces sont acceptées.

Room Med

Il s'agit d'un algorithme qui simule une pièce de taille moyenne où les réflexions précoces sont acceptées.

Room Large

Un algorithme qui simule une grande salle dans laquelle les réflexions précoces sont acceptées.

Hall Small

Un algorithme qui simule une salle de concert plus petite, où l'on observe des réflexions précoces et un decay plus long que dans les simulations de salles.

Hall Med



Un algorithme qui simule une salle de concert de taille moyenne avec des réflexions précoces et un decay plus long que les simulations de salle.

Hall Large

Un algorithme qui simule une grande salle de concert avec des réflexions précoces et un déclin plus long que les simulations de salle.

14.2.4 REVERB-PARAMETER (PARAMETRES DE LA REVERB)



EFFECTS → [INST REV. o. ROOM REV.] → [F1]

Reverb

Vous avez la possibilité de modifier d'autres paramètres.

Sélectionnez le paramètre correspondant avec la molette [5] ou les touches de navigation [8] et modifiez-le avec la molette [7], les touches de navigation [8] ou les touches [+] et [-].

Level

Réglez le volume/niveau de l'effet (globalement).

Pre-Delay

Différence de temps des ondes sonores, entre le trajet direct de la source du signal vers le système auditif et la première réflexion à travers les obstacles (par exemple : murs) vers le système auditif.

Pre Highpass

La valeur réglée définit les fréquences qui sont envoyées dans l'effet. Toutes les fréquences inférieures à cette valeur sont éliminées du signal de l'effet de réverbération.

Reverb Time

Définit la longueur du decay de la queue de la réverbération. (decay time).

High Shelf

Augmente ou diminue toute la gamme des aigus du signal d'effet (+6/-12dB). Vous contrôlez l'intensité de l'effet d'amplification via la valeur numérique avec la molette [6] [Value].

Gated Reverb

Un effet de réverbération à forte saturation qui s'interrompt brusquement. Cela crée un effet sonore intéressant et souvent utilisé, par exemple pour la caisse claire.

High Damp

Raccourcit le temps de réverbération dans la gamme des hautes fréquences. Comme les hautes fréquences se désintègrent plus rapidement que les basses fréquences, cet effet est très visible



dans la gamme des aigus. Réglez le niveau des aigus avec la molette [6].

Preset

En appuyant sur [F2], vous avez un accès direct aux présélections disponibles ou vous pouvez créer vos propres pré réglages utilisateur.

Activation / désactivation de l'effet

Utilisez la molette [6] et passez sur [on] ou [off].

Quitter le niveau

Appuyez sur \leftarrow [F3] pour quitter le niveau ou sur n'importe quelle touche de menu pour quitter l'ensemble du menu.

14.3 ROOM-REVERB

EFFECTS \rightarrow [F1]

Reverb

Les fonctions disponibles dans cette partie sont le pendant générique de la partie Ambiance. Il offre les mêmes types et paramètres de réverbération que la réverbération d'instrument, mais en mettant l'accent sur les qualités spécifiques à la pièce de la réverbération. Utilisez cette section d'effets pour ajouter de la réverbération à un son sec lorsque des échantillons d'ambiance ne sont pas disponibles, ou simplement pour créer des sons d'enregistrements traditionnels avec une réverbération générée électroniquement. Les presets fournis pour ce module reflètent différentes caractéristiques d'ambiance.

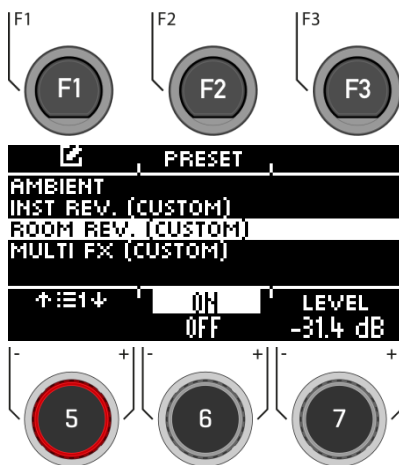

La fonctionnalité de cette section d'effet étant identique à celle du module Réverbération d'instrument (Instrument-Reverb), veuillez vous référer à la section précédente pour la délimitation des concepts, l'explication des types de réverbération et des paramètres.

14.4 MULTI FX (MULTIEFFET)



EFFECTS → [F1]

Multi FX

Les effets de cette partie comprennent tout ce qui n'est pas lié à l'ambiance, à la réverbération d'instrument ou à la réverbération de pièce, comme la modulation de fréquence. Les résultats sont obtenus en utilisant des algorithmes pour créer un effet spécifique.

Contrairement aux parties de réverbération, les paramètres de la partie multi-effet changent en fonction de l'algorithme sélectionné. Les paramètres des effets réciproques sont des paramètres de kit de batterie et sont stockés directement dans le kit.

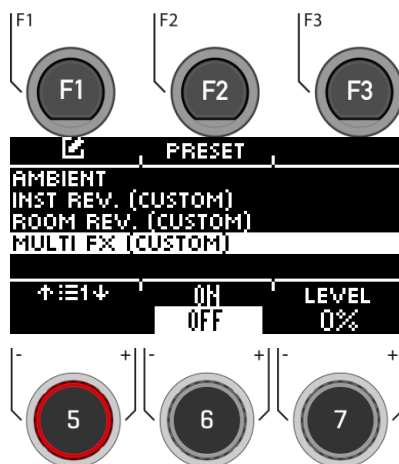

14.4.1 FX SEND – MULTI FX

EFFECTS → [F1] → [F1]

Multi FX

Via **[FX Send]**, vous pouvez attribuer spécifiquement l'effet à chaque canal.

Sélectionner le canal

Utilisez la molette [5] [**<INPUT>**] ou les touches de navigation [8] pour sélectionner le canal dont vous souhaitez modifier le volume.

Modifier le volume

Tournez la molette [7] [**<VALUE>**] ou appuyez sur la touche de navigation [8] pour modifier le volume.

Grouping

Tournez la molette [6] et activez la fonction grouping. Vous avez maintenant la possibilité, lorsque vous sélectionnez les canaux de toms et de cymbales, de les régler vers le haut ou vers le bas comme une seule unité.

Quitter le niveau

Appuyez sur **[F3]** pour quitter le niveau ou sur n'importe quelle touche de menu pour quitter l'ensemble du menu.

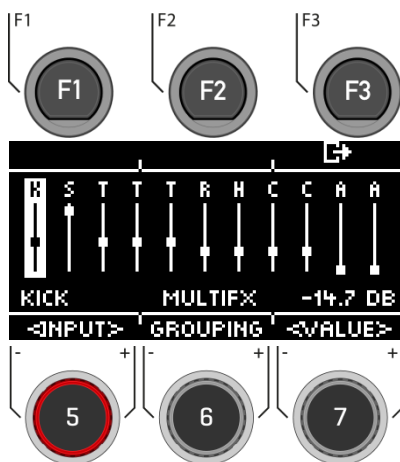

14.4.2 PRESET – MULTI FX

EFFECTS → [F1] → [F2]

Multi FX

Vous pouvez choisir parmi les préséglages, créer les vôtres ou les renommer.

Utilisez la molette [5] ou les touches de navigation [8] pour sélectionner un preset correspondant dans la liste.

Pour charger le preset, appuyez sur  [F1] ou [ENTER].

Pour sauvegarder votre propre preset, trouvez un emplacement USER libre et appuyez sur  [F2].

Appuyez sur  [F3] pour quitter le niveau ou sur n'importe quelle touche de menu pour quitter le menu entier.

Pour une description détaillée de la façon de charger, sauvegarder et écraser des préséglages, voir : 7.2 CHARGER ET SAUVEGARDER UN PRESET.



14.4.3 FX TYPE – MULTI FX (TYPES D'EFFETS DU MULTIEFFET)



EFFECTS → [MULTI FX] → [F1]

Multi FX

Vous avez la possibilité de choisir parmi différents types de Multi FX. Pour ce faire, utilisez la molette [7], les touches de navigation [8] ou les touches [+] et [-].

Chaque type de FX a des paramètres différents qui sont énumérés. Vous trouverez une liste tabulaire dans le chapitre suivant.

Delay

Delay Time, Feedback, Pre-Low-Pass, High Damp

Enregistre un segment du son joué et le répète plusieurs fois avec un certain retard (multi-echo).

Wah-Wah

Filter Type (Low Pass/Band Pass), Frequency, Resonance, Sensivity, Direction (up/down)

L'effet wah-wah est créé en "brossant" dynamiquement le spectre de fréquences du signal sec à l'aide d'un filtre audio spécifique. Au lieu d'un contrôle classique par pédale comme les effets de guitare, la G5 génère le mouvement du filtre le long du spectre de fréquence par la vélocité du battement de la baguette.

Distortion

Filter Type (Low Pass/Band Pass), Frequency, Resonance, Sensivity, Direction (up/down)

Sursature le signal audio avec du gain et ajoute des fréquences harmoniques supplémentaires au mélange, ce qui donne un son plus complet, mais aussi plus "carré" dans le cas de la distortion.

Chorus

Type (Sinus/Triangle), Modulation Rate, Modulation Depth

Crée un son plus ample en donnant l'illusion que plusieurs instruments jouent simultanément. L'effet est obtenu en dupliquant le signal sec et en retardant légèrement le duplicata désaccordé (temps de retard fixe de 20 ms). La modulation de fréquence du signal dupliqué est contrôlée par diverses formes d'onde LFO.

Flanger

Modulation Rate, Modulation Depth, Delay Time, Feedback

Double le signal sec et le décale dans un court délai de sorte que le signal sec et le duplicata ne sont pas perçus comme deux sons différents, créant ainsi un effet intéressant.



Phaser

Modulation Rate, Modulation Depth, Resonance

Un effet assez similaire au flanger, mais avec un son un peu plus "doux". Comme pour la wah-wah, l'effet est créé par le filtre qui se déplace dans le spectre des fréquences comme un pinceau. Cependant, alors que la dynamique du mouvement d'une wah-wah est déterminée par l'intensité du battement de la baguette, la dynamique du filtre du phaser est créée par un LFO à onde sinusoïdale.

Auto-Pan

Modulation Rate, Modulation Depth

Crée un effet de panorama du son entre les haut-parleurs gauche et droit avec un déphasage maximal de 180°. Le volume des deux canaux (gauche et droit) est animé par une forme d'onde sinusoïdale LFO.

Bit-Crusher

Bit Resolution, Down Sampling, Brightness

Cet effet augmente la netteté de votre son en réduisant la résolution de la forme d'onde du signal (le long de l'amplitude et de la période).

Quitter le menu

Appuyez sur **⇨ [F3]** pour quitter le niveau ou sur n'importe quelle touche de menu pour quitter le menu entier.

14.4.4 PARAMETER DETAIL – MULTI FX



EFFECTS → [MULTI FX] → [F1]

Multi FX Parameters

Multi Effects – Mutual Parameters		
Paramètre	Plage de valeur	Description
Level	%	Règle la balance entre les signaux Dry et Wet = On/OFF envoyés à la table de mixage.
Send to Room Reverb	%	Lorsque la réverbération Room Reverb est active, les multi-effets peuvent sembler autosuffisants et déplacés. Avec ce paramètre, vous pouvez ajouter un son de salle à un multi-effet pour un son intégré de la batterie. Une valeur faible réduit la composante de salle, tandis qu'une valeur élevée l'émascule dans le mixage.
 Note	Ces paramètres ne font pas partie de la gestion des presets mais sont stockés en tant que paramètres du kit de batterie à l'aide de la méthode directe (sauvegarde du kit de batterie).	

Wah-Wah			
Parametre	Plage de valeur	Unité	Description
Filter Type	Low Pass, Band Pass		Choisissez entre un filtre coupe-haut (passe-bas) ou un filtre cloche passe-bande. Constantes sous-jacentes : Pente de la transition : 12 dB (passe-bas)
Frequency	100Hz - 8kHz	Hz	En fonction du type de filtre sélectionné, ce paramètre définit les fréquences centrales du passe-bas ou du passe-bande pour la valeur de vitesse de course de 0 (point de départ).
Resonance	0-127		Correspond au facteur "Q" dans l'égalisation. Ce paramètre contrôle la largeur de la forme du filtre en cloche (passe-bande) et, en cas de sélection de l'option passe-bas, la résonance contrôle la forme en cloche du "dépassement" à la fréquence du filtre. Réglez la largeur de la forme du filtre en cloche de 0 (aucune résonance, large) dans la position de contrôle la plus basse à 127 (résonance maximale, étroite) dans la position de contrôle la plus haute.
Sensitivity	0-100	%	La sensibilité définit le degré auquel la dynamique d'un coup sur un pad (Velocity) peut contrôler le mouvement du filtre spécifié le long du spectre de fréquences possible. Le filtre est défini par les paramètres Filter Type, Start Frequency et Resonance. Techniquement, la sensibilité fonctionne comme un multiplicateur (atténuateur) de l'intensité de l'effet à un niveau de vitesse de frappe spécifique. Exemple : Avec une sensibilité de 50%, une course sur un pad avec une vitesse maximale de 127 fait que le filtre ne se déplace qu'à mi-chemin de la plage de fréquences possible dans la direction spécifiée, alors que la même vitesse de course avec une sensibilité de 100% épuiserait tout le spectre de fréquences possible. Les valeurs vont de 0 (désactivé) à 127 (100%).
Direction	Up, Down		Définit la direction du mouvement pour le type de filtre dans le spectre de fréquence en commençant par la fréquence.

Distortion / Saturation			
Paramètre	Plage de valeur	Unité	Description
Type	OD, DS		Choisissez entre deux méthodes de génération d'effets aux caractéristiques différentes : OD (Overdrive) et DS (Distorsion). Alors que l'Overdrive modélise les caractéristiques connues des amplificateurs à lampes, la Distorsion fournit les caractéristiques de distorsion typiques des amplificateurs à transistors.
Drive	0-100	%	Ce paramètre contrôle l'intensité de l'effet (mise à l'échelle des amplitudes de fréquence). Les valeurs vont de 0 % (linéaire) à 100 % (quantité d'entraînement maximale).
Frequency	250Hz - 8kHz	Hz	Ce paramètre détermine le spectre de fréquences qui est affecté par le type d'effet choisi. Si vous préférez saturer uniquement l'extrémité inférieure du spectre de fréquences, définissez la fréquence de filtre souhaitée pour le filtre passe-bas sous-jacent avec une pente de transition de 12 dB.
Post Gain	$(-\infty) - 0$	dB	L'ajout de ce type d'effet amplifie considérablement le signal de sortie. Avec Post Gain, vous pouvez atténuer à nouveau le mixage au niveau du canal de sortie. Les valeurs vont de $-\infty$ (sourdine) à 0 (atténuation minimale).

Chorus			
Paramètre	Plage de valeur	Unité	Description
LFO-Wave	Sine, Triangle		Détermine la forme d'onde de déplacement de l'oscillateur basse fréquence (LFO) sous-jacent. Il s'agit d'une courbe de contrôle située en dehors du spectre audible de l'oreille humaine (en dessous de 20 Hz, voir aussi taux de modulation). Avec la forme d'onde, vous pouvez donner à l'effet des caractéristiques distinctives. La sinusoïde produit des caractéristiques lisses, tandis que le triangle est connu pour les caractéristiques sonores en dents de scie du double retard.
Rate	0-10	Hz	Contrôle la vitesse de déplacement du LFO et donc la vitesse du son fwavering. Ce paramètre contrôle la longueur de la période de la forme d'onde du LFO.
Depth	0-127		Contrôle l'intensité de l'effet en réglant la hauteur de l'amplitude du LFO. Les valeurs du paramètre vont de 0 (désactivé) à 127 (intense).

Flanger			
Parametre	Plage de valeur	Unité	Description
Rate	0-10	Hz	Contrôle la longueur de la période de la forme d'onde du LFO et donc la fréquence du balayage généré.
Depth	0-127		Contrôle l'intensité de l'effet en réglant la hauteur de l'amplitude du LFO. Les valeurs du paramètre vont de 0 (désactivé) à 127 (intense). En commençant toujours par les hautes fréquences, spécifiez jusqu'où le filtre comp contrôlé par le LFO sous-jacent est autorisé à avancer dans le spectre des basses fréquences lorsqu'il balaie en avant et en arrière.
Delay-Time	0.125 -10	ms	Spécifiez le temps de retard pour le signal dupliqué.
Feedback	0-127		Contrôle le nombre de copies de signaux réinjectés dans l'unité d'effet pour renforcer l'effet du filtre compensateur jusqu'à ce qu'il s'estompe. Sélectionnez des positions de fader basses pour moins de signaux de retour et des positions de fader hautes pour beaucoup de signaux de retour et une forte amélioration du filtrage.

Phaser			
Parametre	Plage de valeur	Unité	Description
Rate	0-10	Hz	Contrôle la longueur de la période de la forme d'onde du LFO et donc la fréquence du balayage généré.
Depth	0-127		Contrôle l'intensité de l'effet en réglant la hauteur de l'amplitude du LFO. Les valeurs du paramètre vont de 0 (désactivé) à 127 (intense).
Resonance	0-127		Correspond au facteur "Q" de l'égalisation. Ce paramètre contrôle la largeur de la forme du filtre en cloche. Réglez ici la largeur de la forme du filtre en cloche. La plage de valeurs s'étend de 0 (pas de résonance, large) dans la position la plus basse du contrôleur à 127 (résonance maximale, étroite) dans la position la plus haute du contrôleur.

Auto Pan			
Parametre	Plage de valeur	Unité	Description
Rate	1-20	Hz	Contrôle la longueur de la période de la forme d'onde du LFO et donc la fréquence du balayage généré.
Depth	0-127		Contrôle l'intensité de l'effet panoramique. Les valeurs vont de 0 (égal à mono) à 127 (alternance complète entre les valeurs extrêmes 63L et 63R).

Bit Crusher			
Parametre	Plage de valeur	Unité	Description
Bit Resolution	24, 1-16	bit	Ce paramètre pixelise le signal audio et réduit donc la résolution du signal (direction verticale, profondeur de bit). Valeurs : 24 (aucune réduction), 1 bit à 16 bits
Down Sampling	1-16		Réduit la résolution de la période de l'onde en diminuant le taux d'échantillonnage. (direction horizontale, qualité) Les valeurs sont définies comme facteur de réduction et vont de 1 (aucune réduction) à 16 (réduction à 1/16 du taux d'échantillonnage original).
Brightness	0-100	%	La résolution en bits et le sous-échantillonnage ont tendance à augmenter la quantité de hautes fréquences dans le signal de sortie. La luminosité règle la fréquence d'un filtre passe-bas (coupe-haut) avec une pente de transition de 12 dB. Les positions de contrôle basses correspondent à des fréquences de filtre basses et moins d'aigus, tandis que les positions de contrôle hautes conduisent à des fréquences de filtre élevées et filtrent donc moins d'aigus.

Delay			
Parametre	Plage de valeur	Unité	Description
Type	Mono, Stereo		Le mode mono produit un signal mono qui est audible sur les deux enceintes simultanément. En mode stéréo, les signaux retardés alternent entre les enceintes gauche et droite. Le signal mono est décalé vers le haut-parleur gauche et le second signal pour l'effet stéréo est inséré entre les signaux mono sur le haut-parleur droit. Cela double la fréquence de rétroaction (le temps de retard est divisé par deux).
Delay Time	0-1365	ms	Contrôle le temps entre les répétitions.
Feedback	0-127		Contrôle le nombre de répétitions jusqu'à ce que l'effet s'estompe. Sélectionnez des positions de fader basses pour moins de répétitions et des positions de fader hautes pour plus de répétitions.
Pre-Low-Pass	2-8	KHz	Coupe les hautes fréquences du signal sec au-dessus de la fréquence de coupure définie. Seules les fréquences inférieures à la fréquence de coupure sont transmises pour générer l'effet. La pente du filtre est de 12 dB. Le filtre passe-bas s'applique uniquement au son retardé. Le signal sec lui-même n'est pas affecté.
High Damp	0-100	%	Filtre qui fait en sorte que les hautes fréquences de la réverbération s'atténuent plus rapidement que le reste. Le curseur va de 0% (aucune atténuation) à 100% (atténuation maximale). Sélectionnez des valeurs plus élevées pour créer un retard qui donne l'impression que le son s'éloigne de l'oreille, tandis que des valeurs d'atténuation faibles font stagner les répétitions près du signal Dry.

15 RECORD USB/ SONG PLAYER (ENREGISTREMENT USB / LECTEUR AUDIO)

Dans la section "Player", vous pouvez charger des fichiers **mp3** et **wav** avec une clé USB et écouter la musique ou vous enregistrer directement avec la fonction "RECORD".

Dans les chapitres suivants, vous apprendrez comment le lecteur et la fonction d'enregistrement sont structurés et fonctionnent.

Pour utiliser les fonctions du lecteur, appuyez sur la touche "USB/SONG" [19].

15.1 SONGPLAYER (LECTEUR AUDIO)



USB/SONG

Load

Insérez une **clé USB** dans le module.

Appuyez sur la touche [19] [USB/SONG].

1



[USB/SONG]

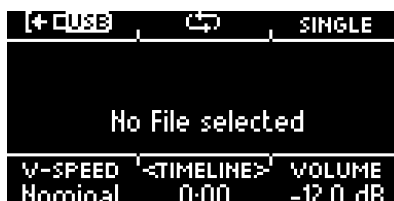

Si aucune clé USB n'est insérée, le message suivant apparaît à l'écran :

1.1

NO USB



Appuyez sur [F1] pour ouvrir le gestionnaire de fichiers.

2



[F1]

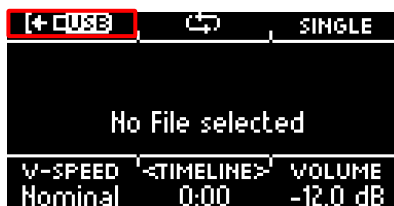

Utilisez les touches de navigation **[8]** ou la molette **[5]** pour sélectionner le dossier ou le morceau dans la liste. Pour charger, appuyez sur **[F1]** ou **[ENTER]** ou annulez l'opération avec **[F3]**.

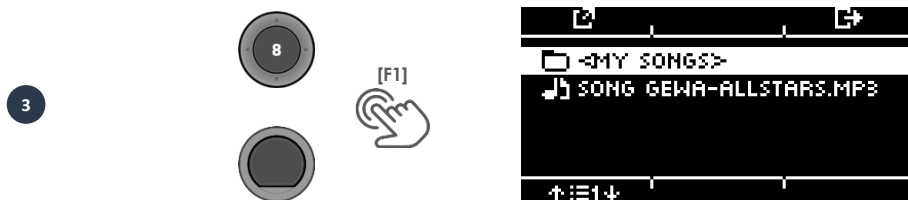

Si vous avez ouvert un dossier, procédez alors comme décrit au point 3 pour charger un morceau. Pour revenir à un niveau de dossier supérieur, sélectionnez le dossier **<UP>** dans la liste.





Lorsque vous avez chargé un morceau, différentes fonctions sont disponibles :

Démarrer la lecture

Appuyez sur la touche **[PLAY/STOP]** ou **[ENTER]** pour **lancer** le morceau.

Mettre en pause

Appuyez brièvement sur la touche **[PLAY/STOP]**. Le morceau se met en **pause** et la touche clignote.

Arrêt

Pour arrêter le morceau, appuyez sur la touche **[PLAY/STOP]** et maintenez-la enfoncée pendant une seconde.

Vous pouvez également appuyer une fois sur la touche **[ENTER]**.

Piste suivante / piste précédente

Utilisez les touches **Bas** [**▼**] et **Haut** [**▲**] pour passer à la piste suivante ou reculer d'une piste.

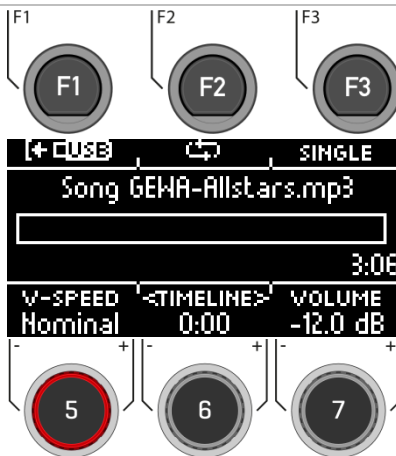

Loop-Function (fonction boucle)

Vous pouvez reproduire sélectivement une partie du morceau en boucle continue (LOOP). Utilisez le bouton **[F2]** pour définir le point de départ et le point d'arrivée.

1.	Point de départ	[F2] A-
2.	Point final (boucle activée)	[F2] A-B
3.	Désactiver la fonction	[F2]

Mode de répétition

La touche **[F3]** permet de sélectionner le mode de répétition.

1.	Single	Seul le morceau chargé est lu.
2.	Repeat	La chanson se répète.
3.	All	Tous les morceaux du dossier sont lus les uns après les autres.
4.	Rpt All	L'ensemble du dossier est répété.

V-Speed / Vari-Speed

Vous pouvez régler le tempo du morceau avec la molette **[5]**.

+1 <	Tempo augmenté
Nominal	Tempo original
-1 >	Tempo réduit

Timeline

Utilisez la molette **[6]** pour changer la position de lecture dans le morceau.

Vous pouvez également utiliser les touches de navigation gauche **[<]** et droite **[>]** **[8]**.

Volume

Utilisez la molette [7] pour sélectionner le volume du lecteur de chansons.

15.2 RECORD



USB/SONG

Record

Vous avez la possibilité d'enregistrer directement sur votre clé USB. Tous les sons qui peuvent être entendus via les sorties master (batterie, lecteur de morceaux, etc...) sont enregistrés.

Insérez une clé USB dans le module.

Appuyez sur la touche [20] [RECORD]. L'enregistrement commence et la touche [RECORD] clignote.



Pour arrêter l'enregistrement, appuyez à nouveau sur le bouton [20] [RECORD].



Pour donner un nom à l'enregistrement, appuyez sur [F1] ou supprimer le fichier en appuyant sur [F3] [DISCARD].

Pour savoir comment fonctionne le nommage, voir : Charger et enregistrer les presets.

Le fichier enregistré sera maintenant disponible sur votre clé USB.



16 USB LOAD/SAVE (USB CHARGER/ENREGISTRER)

Dans le menu "USB Load/Save", vous avez la possibilité d'importer vos propres échantillons. En outre, les sauvegardes et les paramètres de pré-réglage des kits de batterie peuvent être importés et exportés.

 **USB Load/Save****USB Load/Save**

Insérez une clé USB dans le module. Si aucune clé n'est reconnue, [INSERT USB STICK] s'affiche à l'écran. Les options suivantes sont disponibles :

===IMPORT=== (importer dans le module)

Wave/Sound
Importez vos propres échantillons **Wav** pour les intégrer à votre kit de batterie.

Backup
Importez une sauvegarde.



Kit
Importez tous les paramètres d'un kit de batterie utilisateur.

===EXPORT=== (exporter depuis le module)

Backup
Créez une sauvegarde de tous les paramètres et réglages de votre module. Les échantillons précédemment importés ne seront pas sauvegardés !

Current Kit
Sauvegardez les paramètres du kit (y compris les effets) du kit actuellement sélectionné.

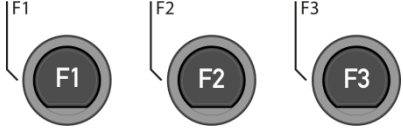
Sélectionnez l'élément de menu correspondant dans la liste avec la molette [5] ou les touches de navigation [8] et ouvrez le menu en appuyant sur les touches  [F1] ou [ENTER].

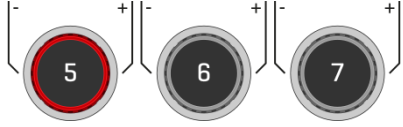
16.1 IMPORT – WAVE/SOUND (IMPORTER UN WAV/SON)

Dans ce menu, vous pouvez charger jusqu'à 100 de vos propres échantillons depuis votre clé USB dans le module.

La mémoire totale est limitée à 111MB.

 **USB Load/Save****Wave/Sound**

Ouverture du gestionnaire de fichiers
Sélectionnez l'emplacement mémoire à occuper avec la molette [5] ou les touches de navigation [8] et ouvrez le gestionnaire de fichiers en appuyant sur la touche [F1].
Vous pouvez sélectionner un emplacement de mémoire libre (--EMPTY--) ou écraser un emplacement de mémoire déjà occupé.

A la hauteur de la molette [7], la capacité de stockage restante est affichée (mégaoctets). La molette n'a aucune fonction.

Suppression des emplacements
Appuyez sur [F2] [CLEAR] pour supprimer le contenu de l'emplacement mémoire.

Quitter le menu
Appuyez sur [F3] pour quitter le niveau ou sur n'importe quelle touche de menu pour quitter le menu entier.





Note

Notez que dans le menu INSTRUMENT, le module accède aux slots et non au nom du fichier. Par conséquent, il peut arriver que le son d'un kit de batterie utilisateur déjà existant soit écrasé.

16.1.1 LOAD – WAVE/SOUND (CHARGER UN WAV/SON)

Dans ce menu, vous pouvez charger jusqu'à 100 de vos propres échantillons depuis votre clé USB dans le module.

La mémoire totale est limitée à 111MB.

USB Load/Save **Load Wave/Sound**

Sélection de l'échantillon
Sélectionnez votre échantillon avec la molette [5] ou les touches de navigation [8]. Utilisez la touche [PLAY/STOP] ou [PREVIEW] pour prévisualiser le son. Chargez l'échantillon en appuyant sur [F1] ou [ENTER].

Nommer
Après le chargement, vous pouvez donner un nouveau nom au fichier pour faciliter la recherche de l'échantillon dans le menu Instrument.

Quitter le menu
Appuyez sur [F3] pour quitter le niveau ou sur n'importe quelle touche de menu pour quitter le menu entier.

Pour plus de détails sur la dénomination et le chargement/enregistrement, veuillez vous reporter au chapitre correspondant : 7.2 CHARGER ET SAUVEGARDER UN PRESET.

16.2 IMPORT – BACKUP (IMPORTER UNE SAUVEGARDE)



USB Load/Save

Import Backup

Sélection de la sauvegarde

Sélectionnez votre sauvegarde (fichier GDR) avec la molette [5] ou les touches de navigation [8].



Chargez la sauvegarde en appuyant sur la touche [F1] ou [ENTER].

Quitter le menu

Appuyez sur [F3] pour quitter le niveau ou sur n'importe quelle touche de menu pour quitter le menu entier.



16.3 IMPORT – KIT (IMPORTER KIT)

	USB Load/Save	Import - Kit
Sélection du kit	<p>Sélectionnez le KIT (fichier GDK) à importer avec la molette [5] ou les touches de navigation [8]. Chargez le kit en appuyant sur les touches F1 ou ENTER.</p>	
Quitter le menu	<p>Appuyez sur F3 pour quitter le niveau ou sur n'importe quelle touche de menu pour quitter le menu entier.</p>	



Maintenant, sauvegardez et nommez le kit chargé directement dans le menu **[KIT]** dans un emplacement utilisateur libre. Pour une description détaillée du chargement, de la sauvegarde et de l'écrasement des presets, voir : [7.2 CHARGER ET SAUVEGARDER UN PRESET.](#)

16.4 EXPORT – BACKUP & KIT (EXPORTER SAUVEGARDE ET KIT)

 USB Load/SaveExport – Backup & Kit

Création de la sauvegarde ou du kit
Sélectionnez le menu correspondant à l'aide de la molette [5] ou des touches de navigation [8]. Ouvrez le menu en appuyant sur les touches  [F1] ou [ENTER].

Nommer la sauvegarde ou le kit
À l'étape suivante, il vous sera demandé de saisir un nom de fichier.

Pour une description détaillée de la manière de charger, sauvegarder et écraser les préréglages, voir : [7.2 CHARGER ET SAUVEGARDER UN PRESET.](#)





Note

Seul le kit actuellement chargé est sauvegardé. Veuillez répéter la procédure d'exportation en conséquence pour les autres kits. Les préréglages d'usine sont automatiquement sauvegardés dans l'appareil et n'ont pas besoin d'être exportés.

17 MASTER

Dans le menu Master, vous pouvez accéder à des fonctions importantes. Vous y trouverez tous les réglages de l'**égaliseur global** et du **compresseur**, les **fonctions MIDI** et les fonctions de **contrôle des commutateurs**.

Vous pouvez créer vos **propres listes** de réglages et sélectionner les canaux de sortie de vos presets dans la **matrice de routage**.



MASTER

Master

Appuyez sur la touche **[MASTER]** pour ouvrir le menu.

Les fonctions suivantes sont disponibles :

Routing

Vous pouvez ici affecter les sorties des différents éléments.

Setlist

Créez des setlists et attribuez le tempo, le kit de batterie et les noms aux chansons en conséquence.

EQ / Compressor

Réglages globaux de l'égaliseur et du compresseur.

MIDI

Toutes les options de réglage MIDI.

Foot-Switch

Définit une fonction prédéfinie pour un commutateur au pied (non inclus).

Pad-Switch

Définissez une fonction prédéfinie pour un maximum de deux pads externes (Aux1 / Aux2).

Utilisez la molette **[5]** ou les touches de navigation **[8]** pour sélectionner une entrée de liste correspondante. En appuyant sur **[F1]** ou **[ENTER]**, vous pouvez modifier l'entrée de liste sélectionnée.

Pour accéder à **[ROUTING] [F1]** ou **[SETLIST] [F2]**, appuyez sur la touche correspondante.



17.1 ROUTING / INSTRUMENT



MASTER → [F2]

Routing

Vous pouvez envoyer n'importe quel élément vers une variété de sorties intégrées à la G5 en utilisant la **matrice de routage**. La matrice contrôle également la **sortie USB**.

Dans cette section, vous apprendrez à travailler avec chaque matrice.

La fonction de routage de la G5 est divisée en 2 catégories d'éléments : **Routing** et **Routing others**. Si les éléments affichés varient, la fonctionnalité est identique. Ainsi, le contenu des sous-chapitres suivants s'applique à chaque matrice.

DAW (logiciel d'enregistrement)

En plus des 4 sorties Direct Out, 2 sorties supplémentaires sont disponibles en USB. Voir le chapitre Routing DAW.

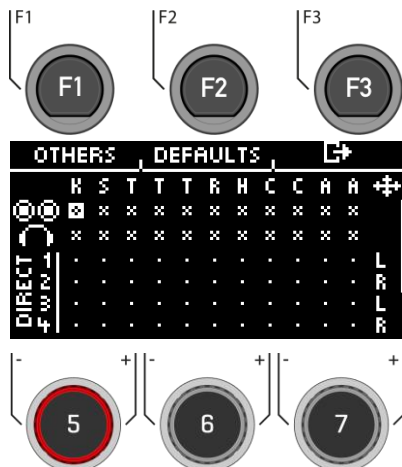

17.1.1 SELECTION ET ACTIVATION / DESACTIVATION DES SORTIES

Canal d'entrée / Entrée

Sélectionnez d'abord l'élément que vous souhaitez activer/désactiver (horizontalement) avec la molette [5] ou les boutons de navigation [8]

[←] [→].

Vous pouvez également utiliser les touches [+] et [-].

Canal de sortie / Sortie

Utilisez la molette [6] ou les touches de navigation [8] pour sélectionner le canal de sortie (vertical)

[↑] [↓].

Activer / Désactiver

Si vous avez sélectionné In & Output dans la matrice, appuyez sur [ENTER] ou utilisez la molette [7] pour désactiver/activer le canal en conséquence.

Mono/Stereo

Vous avez le choix entre les routages stéréo et mono. Utilisez les molettes [5] et [6] ou les touches de navigation [8] pour vous déplacer sur les symboles.

M	Mono
L R	Stereo

Appuyez sur [ENTER] ou tournez la commande [7] pour passer de la fonction mono à la fonction stéréo.

Quitter

Appuyez sur [F3] pour **quitter** le niveau ou sur n'importe quelle touche de menu pour **quitter** le menu entier.

La sauvegarde automatique s'effectue.



Les modifications sont enregistrées automatiquement. Il s'agit d'une fonction globale qui affecte tous les presets de kit de batterie et n'est pas sauvegardée dans les presets.

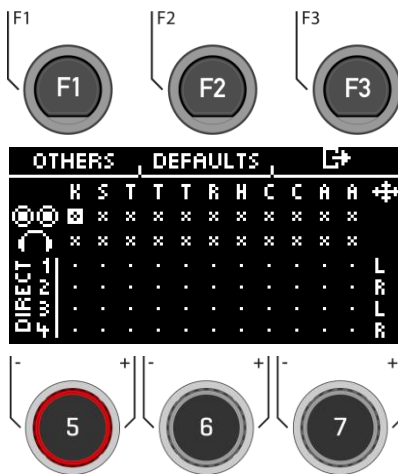

17.1.1.1 DEFAULTS (PRESETS)

MASTER → [F2] → [F2]

Defaults

Appuyez sur [F2] [DEFAULTS] pour accéder aux routages prédéfinis.

Utilisez la molette [5] ou les touches de navigation [8] pour sélectionner la présélection dans la liste et confirmez la sélection avec [ENTER] ou $\overline{\text{F1}}$.

Appuyez sur $\overline{\text{F3}}$ pour **quitter** le niveau ou sur n'importe quelle touche de menu pour **quitter** le menu entier.



17.2 ROUTING / OTHERS





MASTER → [F2] → [F1]

Routing

Dans le niveau, vous pouvez affecter les **effets**, le **métronome** (clic) et la **lecture** (mix-in, Bluetooth, lecteur de morceaux) aux sorties correspondantes.

La **sortie master** et la **sortie casque** sont disponibles ici.

Les effets, les morceaux et le métronome ne sont généralement pas envoyés via les sorties directes.

	Sortie master
	Sortie casque

L'opération est la même que celle décrite dans le chapitre précédent.

Appuyez sur **⇨ [F3]** pour **quitter** le niveau ou sur n'importe quelle touche de menu pour **quitter** le menu entier.



17.3 ROUTING DAW (REGLER LES SORTIES POUR L'ENREGISTREMENT VIA USB OUT)

Si vous connectez votre module G5 à un ordinateur via un câble USB, alors vous aurez 4 Direct-Outs, 2 USB-Outs et la somme des Master-Outs sont disponibles. Le tableau indique l'affectation des canaux.

Matrix Channel (Direct Out)	DAW Channel (USB)
-	1 (Master Out 1)
-	2 (Master Out 2)
1	3
2	4
3	5
4	6
7*	7
8*	8

* Les canaux 7 et 8 sont uniquement disponibles en sortie USB.

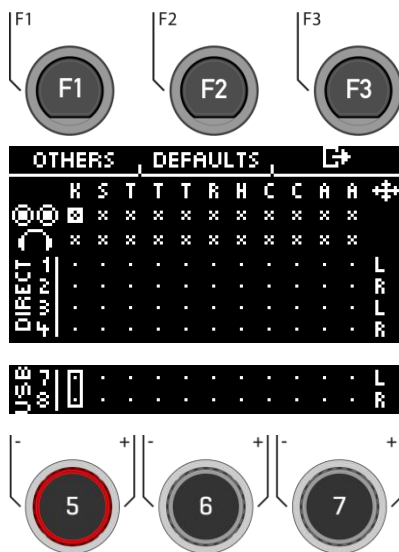

Seuls les signaux secs sont envoyés via les sorties directes (1-4) et les canaux USB (7 & 8). Seul l'effet Ambient est également émis. Vous pouvez enregistrer les autres effets via les canaux 1&2. Ici, la somme totale des sorties directes est reproduite.

Astuce : Pour enregistrer uniquement les effets via les canaux 1&2, désactivez les canaux d'entrée des instruments au niveau des Direct-Outs de la matrice.

17.4 SETLIST



MASTER → [F3]

Setlist

Vous pouvez **créer jusqu'à 50 set-lists** avec votre module G5 et enregistrer **50 chansons chacune**. De cette façon, vous êtes également bien équipé pour une utilisation en direct et pouvez changer rapidement de **kit de batterie** et de **tempo** entre les morceaux.

Vous pouvez **nommer les setlists, créer des présets** de morceaux et modifier leur ordre. Lisez les chapitres suivants pour plus d'informations.

Sous la ligne de menu, vous pouvez voir la setlist actuellement chargée (par exemple, "BAND one *").

Sélection de la liste d'écoute

Utilisez la molette [7] [SETLIST], les boutons [+] et [-] ou les touches de navigation [8] pour sélectionner une liste existante.

La liste est chargée immédiatement et n'a pas besoin d'être confirmée.

Vous pouvez également appuyer sur [F2] [SETLIST]. Vous avez ici la possibilité de charger, d'enregistrer ou de renommer des listes de réglages.

Sélectionner un morceau

Sélectionnez le morceau souhaité à l'aide de la molette [5] ou des touches de navigation [8].

Le morceau est chargé immédiatement et n'a pas besoin d'être confirmé.

Modification de la setlist

Pour modifier une setlist ou ajouter de nouveaux morceaux, appuyez sur [1] [SET EDIT].

Métronome - Démarrage et arrêt

Appuyez sur [ENTER] pour démarrer ou arrêter le métronome. Vous obtiendrez également un retour visuel sur l'écran.

Appuyez sur [E] [F3] pour **quitter** le niveau ou sur n'importe quelle touche de menu pour **quitter** le menu entier.



17.4.1 SET EDIT



MASTER → [F3] → [F1]

Setlist

Sous [SET EDIT], vous pouvez créer de presets pour la setlist active ou les supprimer de la liste. Ceux-ci contiennent un **préréglage de kit** de batterie et un tempo sélectionné avec toutes les **fonctions de métronome**. Bien entendu, vous pouvez également modifier l'**ordre** par la suite.

Création d'un nouveau preset

Sélectionnez [**<NEW>**] à l'aide de la molette [5] ou des touches de navigation [8] et appuyez sur [ENTER] ou [F1].

Supprimer un preset de la liste

Tournez la molette [5] ou appuyez sur la touche de navigation [8] pour sélectionner le preset que vous souhaitez supprimer et appuyez sur [F2] [DELETE].

Changer de position

A l'aide de la molette [5] ou des touches de navigation [8], sélectionnez le preset dont vous souhaitez modifier la position.

Utilisez la molette [6] [POSITION] pour déplacer l'emplacement n'importe où dans la liste.

Appuyez sur [F3] pour **quitter** le niveau ou sur n'importe quelle touche de menu pour **quitter** le menu entier.



Les presets nouvellement créés sont automatiquement sauvegardés dans la set list correspondante.

17.4.2 SONG EDIT



MASTER → [F3] → [F1] → [F1]

Setlist

Vous pouvez attribuer un **kit de batterie**, un **tempo de métronome** (clic) et un **titre** à chaque preset.

Utilisez la molette [5] ou les touches de navigation [8] pour sélectionner le paramètre que vous souhaitez éditer et appuyez sur [F1].

Vous pouvez également utiliser la molette [7] pour modifier directement le tempo de votre preset.

Appuyez sur [F3] pour **quitter** le niveau ou sur n'importe quelle touche de menu pour **quitter** le menu entier.



Sélectionner Drum-Kit

Sélectionnez le kit de batterie souhaitée avec la molette [5] ou les touches de navigation [8] et confirmez votre entrée avec [ENTER] ou [F1].

Appuyez sur [F3] pour **quitter** le niveau ou sur n'importe quelle touche de menu pour **quitter** le menu entier.



Réglages du métronome/du clic

Réglage du tempo

Vous pouvez régler le tempo avec la molette [7], les touches de navigation [8] ou les touches [+] et [-].

Démarrage/arrêt du métronome

Appuyez sur [ENTER] pour démarrer ou arrêter le métronome. Le temps de comptage s'affiche alors sur le côté droit de l'écran.

Activation / désactivation de l'accentuation

Appuyez sur [ENTER] sur cette touche pour activer / désactiver l'accentuation.

Tap

Tapez régulièrement sur [F2] au tempo souhaité pour déterminer et appliquer votre tempo souhaité.

Interval

Utilisez la molette [5] pour définir l'intervalle de battement.

Time Sig

Tournez la commande [6] pour faire défiler les signatures temporelles prédéfinies.

Appuyez sur [F3] pour **quitter** le niveau ou sur n'importe quelle touche de menu pour **quitter** le menu entier.

Name title

Vous pouvez donner au preset de la setlist son propre nom ou le renommer.

Si vous ne donnez pas de nom, le kit de batterie sélectionné est affiché dans le titre.

La dénomination est identique à celle des autres menus de dénomination. Chapitre Charger et enregistrer des presets.

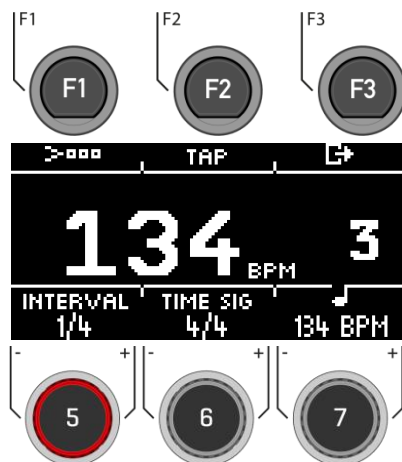



Pour des informations générales sur le métronome/clic, voir : Réglage du métronome / click

17.4.3 SET EDIT / NAME LIST



MASTER → [F3] → [F2]

Setlist

Pour charger, renommer ou sauvegarder une **setlist**, sélectionnez un emplacement utilisateur de votre choix à l'aide de la molette [5] ou des touches de navigation [8].

Chargement de la setlist

Utilisez la touche [F1] ou [ENTER] pour charger une setlist.

Sauvegarde / renommage de la setlist

Appuyez sur la touche [F2] pour nommer la setlist ou lui donner un nouveau nom.

Pour le fonctionnement exact de l'attribution de nom, veuillez lire le chapitre Charger et enregistrer des presets.

Appuyez sur [F3] pour **quitter** le niveau ou sur n'importe quelle touche de menu pour **quitter** le menu entier.

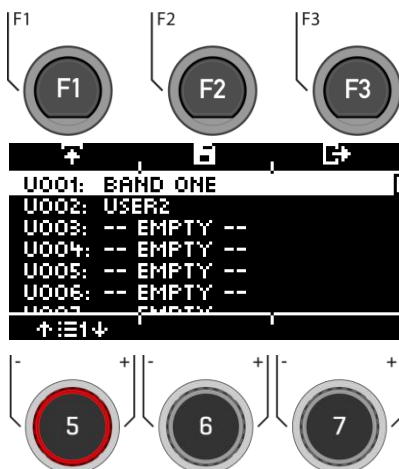

17.5 MASTER- & HEADPHONE-EQUALIZER / COMPRESSOR



Master → EQ/COMPRESSOR → [F1]

Master EQ | Comp

Comme pour les entrées individuelles, le module G5 vous offre un égaliseur **3 bandes entièrement paramétrique** ainsi qu'un **compresseur** pour les sorties **master et casque**.

MASTER-COMPRESSEUR & COMPRESSEUR CASQUE

Le compresseur permet d'obtenir une sortie audio plus douce. Les pics indésirables peuvent être atténués et les sons faibles peuvent être renforcés.

MASTER-ÉGALISEUR (EQ) & ÉGALISEUR DE CASQUE (EQ)

L'égaliseur du G5 affecte le volume des trois gammes de fréquences (**LOW / MID / HIGH**).

Sélectionnez l'élément de menu souhaité avec la molette [5] ou les touches de navigation [8].

Ouvrez le menu correspondant avec [F1] ou avec [8] [ENTER].

Appuyez sur [F3] pour **quitter** le niveau ou sur n'importe quelle touche de menu pour **quitter** le menu entier.



Le fonctionnement des paramètres individuels est identique à celui des paramètres de l'égaliseur de canal et du compresseur de canal. Vous trouverez des informations plus détaillées dans le chapitre 10.2 Equalizer & Compressor.







17.6 MIDI

Sous cet élément de menu, vous trouverez l'implémentation **MIDI (Musical Instrument Digital Interface)** de la G5 pour configurer les connexions associées à l'arrière de l'unité. En outre, les notes MIDI envoyées par chaque pad peuvent être réglées individuellement pour les sorties MIDI.

Pour les utilisateurs sans expérience du MIDI : Notez que le MIDI concerne les données de contrôle et non la génération de sons proprement dite. Toutes les informations envoyées via les connexions MIDI ont pour but de contrôler d'autres appareils en communiquant dans un langage commun afin que les autres appareils puissent interpréter les informations reçues via l'entrée MIDI. De cette façon, il est possible d'accéder à d'autres appareils pour utiliser des fonctions et des sons internes. Ainsi, la génération du son a lieu en fin de compte dans un dispositif connecté mais distant. La relation entre les dispositifs MIDI au sein d'un réseau MIDI peut être ambivalente : tous peuvent agir en tant que serveur et client en même temps. La meilleure façon de comparer la fonction du MIDI dans le monde de la musique numérique est de la comparer au rôle des partitions dans le mode de pensée traditionnel. Les partitions contiennent toutes les informations importantes sur un morceau afin de pouvoir le reproduire de manière reconnaissable, n'importe où, avec n'importe quel groupe de musiciens et n'importe quel instrument (tempo, tonalité, instruments, arrangement, etc.). La seule condition est que le groupe de musiciens soit familiarisé avec la lecture de la musique. En effet, aucune feuille de musique ne fait de la musique à elle seule ; il faut des instruments et des musiciens pour créer un son et interpréter les mélodies et les rythmes inscrits. Et comme dans le monde numérique, le compositeur, le chef d'orchestre et le musicien peuvent tous endosser des rôles simultanément. Dans l'analogie ci-dessus, l'auteur est le compositeur, les notes sont le support et l'œil du musicien est le récepteur. Cette chaîne de communication a son équivalent numérique dans la musique électronique : LE MIDI. Étant donné que les appareils numériques ne possèdent pas d'organes tels que les yeux et le cerveau, ni de membres pour produire du son, il faut trouver un moyen de communication plus approprié qui tienne compte du mode de fonctionnement du matériel numérique et qui échange la même qualité d'information qu'une feuille de musique. Un orchestre d'appareils parlants connectés en MIDI ne produira pas une seule note de ses générateurs sonores si vous lui tendez une partition écrite. Ils ne sauront pas non plus quand changer d'instrument, même si cela est noté sur cette feuille de papier. C'est le rôle du protocole MIDI.

Les entrées/sorties MIDI suivantes sont à votre disposition :

G5 connexions – MIDI	
	MIDI out
	MIDI in
	USB-MIDI (Bi-directionnel connection in&out)
	BLE-MIDI



Vous pouvez accéder à diverses fonctions MIDI dans votre module G5.

MIDI PAD SETTING

Certaines applications externes utilisent des mappages des signaux de contrôle MIDI qui diffèrent du fichier MIDI standard, de sorte que la communication avec d'autres dispositifs MIDI peut être défectueuse. Dans cet onglet, l'utilisateur peut régler les valeurs des notes pour les configurations MIDI OUT.

Les **signaux de contrôle MIDI IN** liés à la détection de déclenchement des pads connectés sont fixes et ne peuvent pas être modifiés.

MIDI CONTROL

Sous Contrôle MIDI, vous trouverez une sélection de composants matériels permettant de contrôler d'autres instruments ou de laisser ces instruments être contrôlés par des dispositifs MIDI externes.

MIDI GLOBAL SETTINGS

Cet élément de menu contient tous les réglages permettant de connecter la G5 à d'autres appareils MIDI pour former un chemin de signal en ligne pour les données de contrôle MIDI. En utilisant le protocole MIDI 2.0, il est alors possible de contrôler à distance certaines fonctions des appareils connectés.

Sélectionnez l'élément de menu souhaité avec la molette [5] ou les touches de navigation [8].

Ouvrez le menu correspondant avec [F1] ou avec [8] [ENTER].

Appuyez sur [F3] pour **quitter** le niveau ou sur n'importe quelle touche de menu pour **quitter** le menu entier.



17.6.1 MIDI PAD SETTINGS (MIDI – REGLAGE DES PADS)

Ici, l'utilisateur peut régler les valeurs de note pour les configurations MIDI OUT.

Un exemple d'écart par rapport à l'assignation de note MIDI interne de la G5 est que certains fabricants utilisent une configuration de note spécifique en interne (par exemple, l'assignation commence à une octave différente du clavier). Pour que ces unités soient compatibles entre elles, leur configuration de note externe doit correspondre. Veuillez également vous référer à l'implémentation MIDI des unités avec lesquelles vous souhaitez interagir.



Master → MIDI Pad Settings → [F1]

MIDI Pad Settings

Sur cet écran, l'utilisateur peut régler les valeurs des notes pour les configurations **MIDI OUT**.

Select input channel

Utilisez la molette [5] [<INPUT>] ou les touches de navigation [8] pour choisir l'élément à assigner.

Zone

Utilisez la molette [6] [<ZONE>] ou les touches de navigation [8].

MIDI Note Assignment

Utilisez la molette [7] [<VALUE>] pour régler les valeurs MIDI.

Vue en liste

Appuyez sur [F1] [<VIEW>] pour afficher un aperçu complet de toutes les affectations. Vous pouvez revenir à la vue d'ensemble initiale en appuyant à nouveau sur [F1].

Paramètres de base

En appuyant sur [F2] [DEFAULTS], vous avez la possibilité de restaurer les paramètres de base.

Appuyez sur ⇨ [F3] pour **quitter** le niveau ou sur n'importe quelle touche de menu pour **quitter** le menu entier.



Chaîne - Vue

17.6.1.1 VIEW

Master → MIDI Pad Settings → [F1] → [F1]

MIDI Pad Settings

Appuyez sur [F1] [VIEW] pour passer de la "Vue des canaux" à la "Vue des listes".

Appuyez sur [F3] pour quitter le niveau ou sur n'importe quelle touche de menu pour quitter l'ensemble du menu.

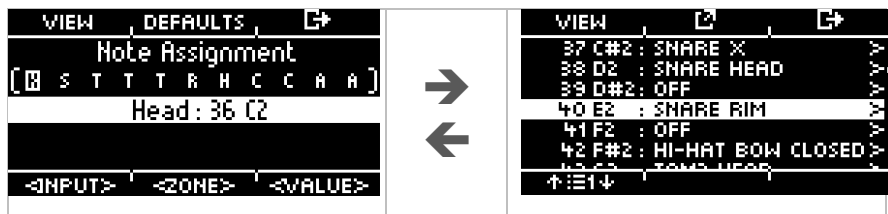

17.6.1.2 DEFAULTS

Master → MIDI Pad Settings → [F1] → [F2]

MIDI Pad Settings

Paramètres de base

Appuyez sur [F2] [DEFAULTS] dans la fenêtre "CHANNEL-VIEW" pour rétablir les paramètres par défaut.

Vous pouvez réinitialiser les paramètres des pads MIDI pour une ZONE, un PAD entier ou TOUS les PADS.

Tournez le bouton [6] [<SELECT>] pour sélectionner la fonction correspondante et appuyez sur [ENTER].

Appuyez sur ⇨ [F3] pour **quitter** le niveau ou sur n'importe quelle touche de menu pour **quitter** le menu entier.

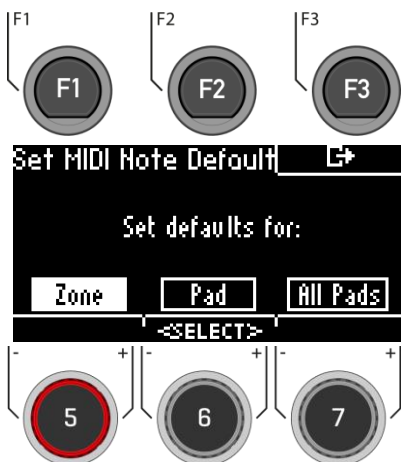

Pour accéder au menu "DEFAULT" à partir de la vue en liste, appuyez sur [F1] → [F2] dans la vue en liste.

17.6.1.3 ASSIGNMENT (ASSIGNATION)



Master → MIDI Pad Settings → [F1] → [F2]

MIDI Pad Settings

Sélectionner la note MIDI

Utilisez le bouton [5] ou les touches de navigation [8] pour sélectionner la note correspondante.

Appuyez sur [F2] ou [ENTER] pour éditer la note.

Quitter le menu

Appuyez sur [F3] pour quitter le niveau ou sur n'importe quelle touche de menu pour quitter le menu entier.



Utilisez le bouton de contrôle [5] ou les touches de navigation [8] pour sélectionner la note correspondante.

Appuyez sur [ENTER] pour confirmer la sélection.

Quitter le menu

Appuyez sur [F3] pour quitter le niveau ou sur n'importe quelle touche de menu pour quitter le menu entier.

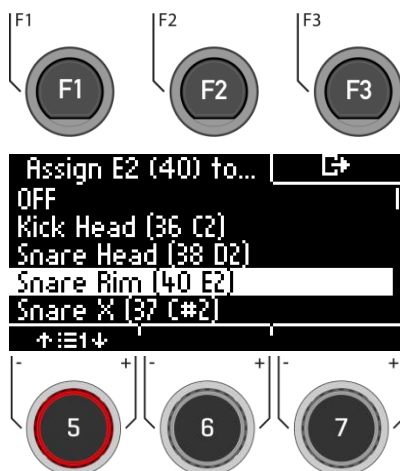

17.6.2 MIDI CONTROL



Master → MIDI Control → [F1] → [F1]

MIDI Control

Sous MIDI Control, vous trouverez une sélection de composants matériels permettant de contrôler d'autres instruments ou de faire contrôler ces instruments par des dispositifs MIDI externes. **Vous avez la possibilité d'assigner un nombre limité de contrôleurs continus parmi la gamme de 127 contrôleurs définis dans la norme MIDI.**

Select input channel

Utilisez la molette [5] [<INPUT>] ou les touches de navigation [8] pour sélectionner l'élément à assigner.

MIDI Note Assignment

Utilisez la molette [7] [<VALUE>] pour régler les valeurs MIDI.

Appuyez sur \mathbb{E} [F3] pour **quitter** le niveau ou sur n'importe quelle touche de menu pour **quitter** le menu entier.

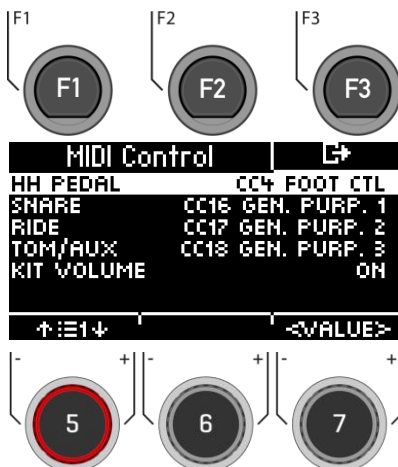

Le tableau suivant répertorie tous les contrôleurs continus disponibles et pertinents, avec leur numéro de contrôleur et leur description. Chaque ligne est mise à jour en même temps que la sélection d'un numéro de contrôleur. Les numéros de contrôleur actifs sont automatiquement enregistrés dans la base de données des dispositifs de la G5. Le tableau suivant présente une vue étendue des menus sous-jacents. Chaque composant de contrôle connecté aux canaux d'entrée correspondants (HH Pedal, Snare, Ride, Toms/Aux) a accès au même ensemble de contrôleurs disponibles. Cependant, dans la configuration d'usine, ils sont réglés sur des valeurs initiales différentes. Ils parcourent la même liste, en partant simplement d'un point de départ différent.

G5 contrôleurs continus			
Composant CC		Contrôleur continu (CC)	Description
HH Pedal CC	- Start (Default) →	• 4	Foot
		• 11	Expression
Snare CC	- Start (Default) →	• 16	General 1
Ride CC	- Start (Default) →	• 17	General 2
Toms/Aux CC	- Start (Default) →	• 18	General 3
		• 19	General 4
		• off	off
		• 1	Modulation
		• 2	Breath
Kit Volume	- Start (Default) →	• on	
		• off	

17.6.3 MIDI GLOBAL SETTINGS



Master → MIDI Global Settings → [F1] → [F1]

MIDI Global Settings

Cet élément de menu contient tous les réglages permettant de connecter la G5 à d'autres appareils MIDI pour le contrôle à distance.

Sélectionner l'élément de menu

Utilisez la molette [5] ou les touches de navigation [8].

Modifier le paramètre



Utilisez la molette [7] [<VALUE>], les touches de navigation [8] ou les touches [+/-].

Appuyez sur \leftarrow [F3] pour **quitter** le niveau ou sur n'importe quelle touche de menu pour **quitter** le menu entier.



17.6.3.1 BASIC FUNCTION OF MIDI ROUTING

Le tableau suivant vous indique comment acheminer au mieux vos signaux MIDI.

G5 MIDI Routing – Champs et menus		
	MIDI Input	Local Control
	<ul style="list-style-type: none"> • off • to MIDI-Out • to USB-MIDI • to both 	<ul style="list-style-type: none"> • on • off
	USB-MIDI	MIDI Channel
	<ul style="list-style-type: none"> • off • to MIDI-Out 	<ul style="list-style-type: none"> • 10 • 11 • 12 • 13 • 14 • 15 • 16 • off • 1 • 2 • 3 • 4 • 5 • 6 • 7 • 8 • 9
	Bluetooth MIDI	MIDI Channel
	<ul style="list-style-type: none"> • off • to MIDI-Out 	<ul style="list-style-type: none"> • 10 • 11 • 12 • 13 • 14 • 15 • 16 • off • 1 • 2 • 3 • 4 • 5 • 6 • 7 • 8 • 9
Les paramètres d'usine sont mis en évidence en gras.		

17.6.3.2 EXPLICATION DES POINTS DE SELECTION INDIVIDUELS

EXTERNAL MIDI	Sélectionnez la manière dont vous souhaitez établir la connexion MIDI.	
	Cable	Câble
	BT LE	Bluetooth Low Energy
MIDI INPUT	Réception de donnée MIDI data extérieure.	
	Off To Ext MIDI To USB MIDI To Both	Off Passing on incoming MIDI data to socket Passing on incoming MIDI data to USB-Out Passing on to both outputs.
USB MIDI	Utilisation de la fonction MIDI USB	
	Off MIDI Out	Off MIDI-Output

LOCAL CONTROL	Local Control détermine si les données MIDI de la G5 sont autorisées à contrôler le processeur de son interne. Cette fonction est activée en usine. Il est recommandé de désactiver la fonction Local Control en conjonction avec des séquenceurs qui renvoient les informations MIDI reçues de la G5 vers la G5 pour contrôler le processeur de son interne. Dans cette configuration, le processeur de son de la G5 recevrait deux ensembles identiques de données de contrôle lorsque le contrôle local est activé. Désactivez le contrôle local (off) pour réduire la quantité de données reçues et éviter la duplication inutile des signaux et les effets secondaires indésirables. Consultez le tableau suivant à titre de référence.	
	on	on
	off	off

G5 MIDI – Contrôle local		
Figure	Description	Configuration du réseau MIDI
on	Les données de contrôle provenant des canaux d'entrée (pads) commandent le processeur sonore interne (C) et quittent l'unité par les sorties MIDI (A). Les données qui sont indirectement renvoyées dans l'unité (B) sont une copie des données provenant de (C). Désactivez le contrôle local si vous trouvez une telle structure de connexion pour éviter des effets secondaires indésirables.	
off	Empêche les données de contrôle MIDI des canaux d'entrée (pads) de contrôler le générateur de sons interne. Ces données peuvent toujours contrôler d'autres appareils connectés via la sortie MIDI (A). Si ces données sont réacheminées dans l'appareil (B), le générateur de sons peut être contrôlé indirectement. Cependant, la duplication des signaux est évitée.	

MIDI CHANNEL	Sélectionnez le canal MIDI sur lequel vous souhaitez transmettre et recevoir des données MIDI. Il existe 16 canaux disponibles. Le réglage d'usine est le canal 10, qui est généralement accepté comme le canal MIDI standard pour les instruments à percussion.	
	Off: 1-16	Canaux disponibles pour la sélection.
PROGRAM CHANGE TX (Transmit-Channel) PROGRAM CHANGE RX (Receive-Channel)	Allumez le canal Transmit si vous voulez changer les programmes MIDI des appareils externes en modifiant votre kit de batterie. Allumez le canal de réception si vous voulez que vos kits de batterie soient modifiés par des dispositifs MIDI externes. Allumez les deux canaux si vous voulez pouvoir changer les programmes d'autres appareils en changeant le kit et en même temps accepter que votre kit soit changé, en fonction d'un changement de programmes externes. Remarque : Les liens définis/modifiés dans cet élément de menu sont automatiquement sauvegardés dans la base de données des appareils et chargés lors du redémarrage.	
	on	on
	off	off

Condition des canaux et leurs effets		
Transmit	Receive	Application scenario
<input type="checkbox"/>	<input type="checkbox"/>	Le changement de programme du kit de batterie est complètement désactivé (réglage d'usine).
<input checked="" type="checkbox"/>	<input type="checkbox"/>	Seul la G5 contrôle les programmes sur les appareils MIDI externes en changeant le kit.
<input type="checkbox"/>	<input checked="" type="checkbox"/>	La G5 répond uniquement aux changements de programme MIDI externes. Le kit de batterie lié au programme externe est chargé.
<input checked="" type="checkbox"/>	<input checked="" type="checkbox"/>	Le lien est appliqué dans les deux sens. Changer les programmes externes en changeant le kit de batterie. En même temps, la G5 accepte les changements de programmes externes en chargeant le kit de batterie spécifié dans le raccourci correspondant.

 Les liens définis/modifiés dans cet onglet sont automatiquement enregistrés dans la base de données de l'unité et chargés au redémarrage.

17.7 SWITCH-CONTROL



Switch-Control

Switch-Control

La G5 vous offre deux façons de changer de fonction en utilisant une pédale ou jusqu'à deux pads externes.

Foot switch

Connectez un interrupteur (au pied par exemple) ou une touche au module. Vous pouvez choisir entre un commutateur/une touche stéréo (A + B) ou mono (B).

Pad switch

Connectez un ou deux pads aux entrées Aux1 (A) et Aux2 (B).

Select switch

Utilisez la molette [5] ou les touches de navigation [8] pour sélectionner le commutateur au pied ou au pad.

Select function

Utilisez la molette [7], les boutons de navigation [8] ou les touches [+] et [-] pour définir la fonction.

Function

Appuyez une fois sur la touche/le commutateur, puis la commande correspondante est exécutée. Si une double fonction est attribuée à une touche, un changement a lieu. Par exemple, ON/OFF.

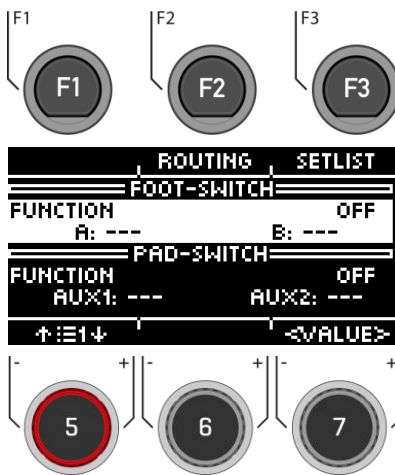

i Les fonctions du commutateur au pied et du commutateur au pad sont identiques. Vous pouvez utiliser deux commutateurs au pied avec un câble stéréo. De cette façon, toutes les fonctions sont à votre disposition. Si vous utilisez un bouton/pad switch avec un câble mono, la commande [B] est toujours exécutée.

FF

FF		
	Commutateur A / AUX1	Commutateur B / AUX 2
Off	<pre> FUNCTION OFF A: --- B: --- </pre>	
	---	---

18 SETUP

Dans le menu de configuration, vous pouvez **régler les paramètres de base** de votre appareil et établir une **connexion Bluetooth**.



SETUP

Setup

Appuyez sur la touche **[SETUP]** pour ouvrir le menu.

Utilisez la molette **[5]** ou les touches de navigation **[8]** pour sélectionner une entrée de liste correspondante.

Utilisez la molette **[7] [<VALUE>]** ou les touches de navigation **[8]** pour régler les valeurs.

ou appuyez sur **[F1]** ou **[ENTER]** pour ouvrir l'entrée de liste sélectionnée.

Appuyez sur **[G] [F3]** pour quitter le niveau ou sur n'importe quelle touche de menu pour quitter l'ensemble du menu.

Les fonctions suivantes sont disponibles :

Bluetooth

Pour vous connecter à un appareil compatible Bluetooth.

Lisez le chapitre suivant : Bluetooth

Language

Sélectionnez l'une des langues de menu disponibles.

Knob Brightness

Réglez la luminosité de l'éclairage des boutons LED.

Auto Off

Si le module n'est pas utilisé, il s'éteint automatiquement après une certaine période d'inactivité (réglage d'usine). Vous avez la possibilité de modifier l'intervalle de temps ou de désactiver la fonction.

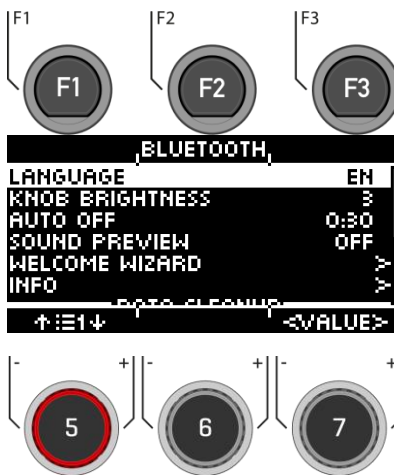

Sound Preview

En appuyant sur le bouton **Preview**, les signaux MIDI de la zone sélectionnée peuvent être envoyés en option. Activez ou désactivez la fonction.

Factory Reset

Restaure les paramètres d'usine. Veuillez noter que tous les pré-réglages et paramètres utilisateur seront supprimés.

Info

Toutes les informations sur la version de votre logiciel et le numéro de série.

=== Data Cleanup ===

Liste de toutes les options permettant de réinitialiser complètement ou partiellement le module aux paramètres d'usine.

Options du Data Clean Up

Wave Manager

Supprimer et charger des fichiers d'ondes. Voir le chapitre : "Chargement/enregistrement USB"

Clear Settings *

Réinitialisation des paramètres du système et de tous les paramètres du kit sélectionné, ainsi que des paramètres des triggers. Les pré-réglages utilisateur ne sont pas supprimés !

Clear all Kits *

Supprimez tous les kits de batterie utilisateur créés.

Clear all Setlists *

Supprime toutes les setlists.

Select

```
[+ USB] CLEAR [G]
1: GEWA SNARE
2: -- EMPTY --
3: -- EMPTY --
4: -- EMPTY --
5: -- EMPTY --
+ [1] - FREE: 111M
```

```
Clear Settings [G]
Are you sure to clear
all System settings?
(User presets are preserved)
Abort Clear Settings
<SELECT>
```

```
Clear Kits [G]
Are you sure to clear
all User Kit Presets?
Abort Clear all Kits
<SELECT>
```

```
Clear Setlists [G]
Are you sure to
delete all setlists?
Abort Clear all Setlists
<SELECT>
```

Clear All *

Réinitialisation du module aux paramètres d'usine. Tous les pré-réglages et réglages de l'utilisateur sont supprimés.



- * [ABORT] (annuler)
[CLEAR (...)] (nettoyer les données)

Faites votre sélection avec la molette [6] [<Select>] ou les touches de navigation [8]. Appuyez sur [ENTER] pour confirmer.



Avant une réinitialisation d'usine, exportez vos kits de batterie utilisateur et créez une sauvegarde.

18.1 BLUETOOTH

Configuration de la connexion Bluetooth

Appuyez sur le bouton [16] [SETUP].



Ouvrez le menu Bluetooth [F2] „Bluetooth“



3



Le code d'appairage apparaît à l'écran **4392**

4

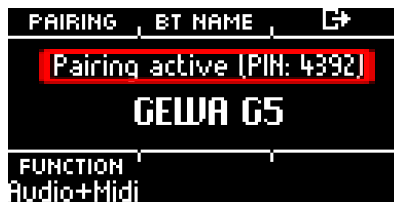

Passez votre appareil en mode de recherche Bluetooth et sélectionnez le module "GEWA G5".

5

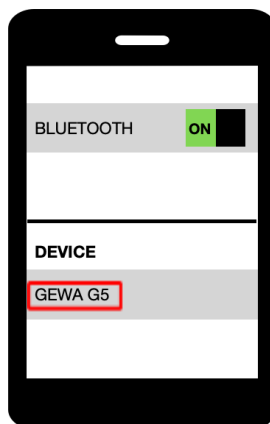

Saisissez le code PIN lorsque vous y êtes invité.

6

4392

Après une connexion réussie, vous avez la possibilité de choisir entre différentes fonctions Bluetooth à l'aide du bouton rotatif [5] :

Function	Fonction
Off	Désactivé
Audio + MIDI	Connexion Audio & MIDI
Audio	Connexion Audio seulement
MIDI	Connexion MIDI seulement

18.1.1 BT NAME (RENOMMER LE BLUETOOTH)



SETUP → [F2] → [F2]

BT Name

Appuyez sur [F2] [BT NAME] pour attribuer un nouveau nom.



- Utilisez les touches de navigation [8] ou la molette [6] <CHAR> pour trouver le caractère souhaité.
- Appuyez sur [ENTER] pour confirmer le caractère respectif.
- Pour modifier la position du curseur, utilisez la molette [5] <CUR>.
- Utilisez la molette [7] ABC abc pour modifier les majuscules et les minuscules ainsi que les caractères spéciaux.
- Vous pouvez supprimer des caractères individuels en appuyant sur ↵ [F2].
- Vous pouvez annuler à tout moment en appuyant sur ↵ [F3].
- Enregistrez le nom Bluetooth sous [F1].



19 UPDATE (MISE A JOUR)

GEWA travaille constamment sur des mises à jour afin de s'assurer que vous continuerez à profiter de votre instrument à l'avenir.

Sous [SETUP] -> INFO, vous trouverez la version et le numéro de série de votre module G5.

Les fichiers de mise à jour se trouvent à l'adresse suivante :

<https://www.gewaelectronics.com/eu/downloads>

Suivez les étapes d'installation du site web et chargez la mise à jour dans le premier niveau de votre clé USB (racine de la clé).

1. Insérez la clé USB et mettez-la sous tension. Maintenez les touches [F1] et [F3] enfoncées pendant le processus de démarrage.



2. Suivez les instructions et appuyez sur [ENTER].



3. Une fois la mise à jour réussie, retirez la clé USB et redémarrez le module.

20 INFORMATIONS UTILES

20.1 GARANTIE

La garantie sur ce produit s'étend pour une durée de 2 ans à partir de la date de l'achat du matériel et la main d'œuvre est confiée à la franchise à laquelle la batterie électronique ou module a été acheté en premier lieu. En cas de défaut, l'acheteur a comme première instance le droit exclusif de recevoir une exécution ultérieure. Ce droit inclut la réparation ou la livraison d'un produit de remplacement. L'équipement ou les composants remplacés deviennent la propriété de la franchise qui les a gérés.

En cas d'un produit ne pouvant pas être réparé, l'acheteur peut exiger une réduction du prix d'achat ou bien il peut résilier le contrat. Si la franchise est responsable du défaut, l'acheteur a le droit d'exiger une compensation pour les dommages et/ou frais découlant du (des) défaut(s).

L'acheteur doit informer immédiatement le fournisseur de tout défaut identifié. En cas de réclamation de la garantie, l'acheteur devra fournir une preuve valide d'achat (par ex. une facture).

Tout dommage découlant d'une manipulation, d'une opération ou d'un stockage incorrect, ou d'une cause de force majeure ou d'autres influences externes, n'est pas considéré dans cette garantie. De même, l'utilisation de certains produits, tels que piles rechargeables, cordes, étuis ou scellages, par l'utilisateur rendra nulle la présente garantie.

Si vous avez des réclamations liées à votre batterie électronique GEWA, considérées dans les termes de cette garantie, veuillez contacter le vendeur pendant les horaires d'ouverture.

21 RESOLUTION DE PROBLEMES ET SOLUTIONS POSSIBLES

Problème	Solutions possibles	
Le module ne s'allume pas quand j'appuie sur le bouton d'allumage.	1	Vérifiez la bonne connexion du cordon d'alimentation au dispositif et à la prise électrique. Le bouton d'allumage s'allume si les installations sont correctes. (veille → rouge, allumé → blanc)
L'interface utilisateur se bloque.	1	Effectuez un rétablissement du matériel en maintenant enfoncé le bouton d'allumage jusqu'à l'arrêt du dispositif. Redémarrez en appuyant sur le bouton d'allumage. (Si cet inconvénient se produit dans un environnement sec et en absence de conditions climatiques externes extrêmes, veuillez contacter le service client).
Je n'entends d'un seul composant du pad (par ex. peau, cercle).	1	Vérifiez que les câbles stéréo qui connectent le pad au module sont complètement branchés. En ce qui concerne les cymbales et les modules GEWA, le câble stéréo doit être connecté à la prise située en face du piézo de la cymbale.
Je n'entends aucun son (ni la batterie, ni d'autres sons, comme la lecture de chansons, ou le métronome).	1	Vérifiez que le casque audio ou les écouteurs sont correctement connectés à la console.
	2	Assurez-vous que les cadrans de volume de sortie ne soient pas en sourdine (Écouteurs, Principal, Entrée de mixage).
	3	Vérifiez les réglages dans la matrice de routage, et chargez l'un des Préréglages d'usine ("Defaults"). Master → [F2] Routing
Aucun son n'est audible en provenance des pads connectés. De plus, le Song Player et le Métronome sont audibles tous les deux.	1	Vérifiez les paramètres dans la matrice de routage, et chargez l'un des Préréglages d'usine ("Defaults"): Master → [F2] Routing
	2	Si vous avez travaillé en MIDI récemment, un événement de désactivation du son a pu être généré par la fonction Local Control éteinte. Vérifiez ces paramètres: Master → MIDI Global Settings → Local Control
Je n'entends pas le son du métronome, mais j'entends la batterie et la lecture de chansons.	1	Le Métronome est probablement en sourdine. Vérifiez : Home → [F3] Click → [7] Click-Vol.
	2	Le routage du Métronome ne correspond pas à la sortie que vous utilisez pour écouter. Vérifiez "Click" dans Master → [F2] Routing General → [F1] Others → Click
Les icônes de composant dans l'Éditeur de batteries ne coïncident pas avec le type de pad connecté.	1	Assignez une banque de triggers correspondante au canal d'entrée impliqué et sauvegardez une nouvelle configuration de trigger. Les icônes affichées dans l'Éditeur de batteries sont gérées par la banque de triggers assignée à un canal d'entrée. Triggers Select → [F2] Setup → [F2] Bank

21.1 MIDI LIST / NOTES & NRPN / GEWA G5 & G9

21.1.1 MIDI IMPLEMENTATION

Pour les messages MIDI reçus sur le canal MIDI 10

MIDI Message	HEX Code	Description
NOTE ON	99H kk vv	Note ON #kk(1-127), velocity vv(1-127). vv=0 means NOTE OFF
NOTE OFF	89H kk vv	Note OFF #kk(1-127), vv is don't care.
KEY AFTERTOUCH	A9H kk vv	Cymbal Choke
CTRL 04	B9H 04H cc	Hihat Control
CTRL 06	B9H 06H cc	NRPN Data entry, see page 3 and following
CTRL 07	B9H 07H cc	Drum Kit Volume (default=100)
CTRL 98	B9H 62H vv	NRPN low, see page 3 and following
CTRL 99	B9H 63H vv	NRPN high, see page 3 and following
CTRL 120	B9H 78H 00H	All sound off (abrupt stop of sound)
CTRL 123	B9H 7BH 00H	All notes off

21.1.2 DRUM KIT TRIGGER LIST

Voici la liste de tous les Pad/Triggers avec leurs notes MIDI, déclenchés sur le canal MIDI 10.

Pad	Chan# (internal)	Name	Note# (hex)	Note# (decimal)
Kick	1	Head	0x24	36
Snare	2	Head	0x26	38
	2	Rim	0x28	40
	2	Cross-stick	0x25	37
Tom1	3	Head	0x30	48
	3	Rim	0x32	50
Tom2	4	Head	0x2D	45
	4	Rim	0x2F	47
Tom3	5	Head	0x2B	43
	5	Rim	0x3A	58
Tom4	6	Head	0x29	41

	6	Rim	0x27	39
Ride	7	Bow	0x33	51
	7	Bell	0x35	53
	7	Edge	0x3B	59
Crash	8	Bow	0x31	49
	8	Bell	0x11	17
	8	Edge	0x37	55
Crash2	9	Bow	0x39	57
	9	Bell	0x12	18
	9	Edge	0x34	52
Hi-Hat	11	Bow	0x2E	46
	11	Edge	0x1A	26
	11	<i>Bow</i>	0x17	23
	11	<i>Edge</i>	0x18	24
	11	<i>Bow</i>	0x14	20
	11	<i>Edge</i>	0x19	25
	11	<i>Bow (Closed)*</i>	0x2A	42
	11	<i>Edge</i>	0x16	22
	11	Pedal Chick	0x2C	44
	11	Pedal Splash	0x15	21
	11	Bell	0x13	19
AUX1	12	Head	0x58	88
	12	Rim	0x59	89
	12	Bell	0x16	22
AUX2	13	Head	0x5A	90
	13	Rim	0x5B	91
	13	Bell	0x17	23
AUX3	14	Head	0x5C	92
	14	Rim	0x5D	93
	14	Bell	0x18	24

AUX4	15 Head	0x5E	94
	15 Rim	0x5F	95
	15 Bell	0x19	25



Chan# est le canal utilisé en interne pour la lecture des sons de batterie. En externe (sur MIDI_IN), tous ces sons de batterie sont déclenchés par le canal MIDI 10. Note# 1 à 16 sont utilisées pour déclencher les sons de clics du métronome (0x01 = "un", 0x02 = "deux" etc.).

Tableau des déclencheurs triés par Note#

1 – 16	<i>Reserved for Metronome</i>
17 - F0	Drum Kit Crash Bell
18 - F#0	Drum Kit Crash2 Bell
19 - G0	Drum Kit HH Bell
20 - G#0	<i>Reserved</i>
21 - A0	Drum Kit HH Pedal Splash
22 - A#0	AUX1 Bell
23 - B0	AUX2 Bell
24 - C1	AUX3 Bell
25 - C#0	AUX4 Bell
26 – D1	Drum Kit HH Edge
27 - D#1	<i>GM set High Q</i>
...	<i>(see GM sound list)</i>
35 - B1	<i>GM set Standard Kick2</i>
36 - C2	Drum Kit Kick
37 - C#2	Drum Kit X-Stick
38 - D2	Drum Kit Snare
39 - D#2	Drum Kit Tom 4Rim
40 - E2	Drum Kit Snare Rim
41 - F2	Drum Kit Tom 4
42 - F#2	<i>Drum Kit HH Bow (Closed)</i>
43 - G2	Drum Kit Tom 3
44 - G#2	Drum Kit HH Pedal Chick

45 - A2	Drum Kit Tom 2
46 - A#2	Drum Kit HH Bow (Open)
47 - B2	Drum Kit Tom 2 Rim
48 - C3	Drum Kit Tom 1
49 - C#3	Drum Kit Crash Cymbal
50 - D3	Drum Kit Tom 1 Rim
51 - D#3	Drum Kit Ride Cymbal
52 - E3	Drum Kit Crash 2 Edge
53 - F3	Drum Kit Ride Bell
54 - F#3	<i>GM set Tambourine</i>
55 - G3	Drum Kit Crash Edge
56 - G#3	<i>GM set Cowbell</i>
57 - A3	Drum Kit Crash Cymbal 2
58 - A#3	Drum Kit Tom 3 Rim
59 - B3	Drum Kit Ride Edge
60 - C4	<i>GM set Hi Bongo</i>
...	<i>(see GM sound list)</i>
87 - D#6	<i>GM set Open Surdo</i>
88 - E6	AUX1 Head
89 - F6	AUX1 Rim
90 - F#6	AUX2 Head
91 - G6	AUX2 Rim
92 - G#6	AUX3 Head
93 - A6	AUX3 Rim
94 - A#6	AUX4 Head
95 - B6	AUX4 Rim
96 - 127	<i>Reserved for Hi-Hat</i>

21.1.3 DRUM EDIT NRPN CONTROLS

Méthode d'envoi NRPN : CTRL#99 = octet de poids fort, CTRL#98 = octet de poids faible, (CTRL#38 = valeur de l'octet de poids faible), CTRL#6 = valeur de l'octet de poids fort.

Voici la liste des commandes d'édition disponibles pour les Pads/Triggers mentionnés dans le tableau ci-dessus :

MIDI Message	HEX Code	Description
Pad Instrument Settings ("rr" is the MIDI note number of the according Pad/Trigger) *		
NRPN 0ArrH	B9H 63H 0AH 62H rr 06H vv	MIDI Note number (for extern MIDI), vv=0..127 (0=OFF) Attack , range 0..127, 0 = default
NRPN 10rrH	B9H 63H 10H 62H rr 06H vv	0=0ms, 1=0.38ms,... 16=6ms, ... 32=12ms, ... 48=25ms, ... 64=50ms, ... 80=100ms, 96=200ms, 112=400ms, 127=1000ms
NRPN 11rrH	B9H 63H 11H 62H rr 06H vv	Release , range 0..127, 64 = default
NRPN 12rrH	B9H 63H 12H 62H rr 06H vv	Second Sound Group vv=0 (Kick), 1 (Snare) ... **
NRPN 13rrH	B9H 63H 13H 62H rr 06H vv	Second Sound ON/OFF, 0 = OFF(default), else ON
NRPN 14rrH	B9H 63H 14H 62H rr 06H vv	Second Sound Instr. select, range 0..maxNB (maxNB depends on Group) **
NRPN 15rrH	B9H 63H 15H 62H rr 06H vv	Second Sound Volume, range 0..127, 64 = -12dB (default)
NRPN 08rrH	B9H 63H 08H 62H rr 06H vv	Second Sound Coarse Tuning vv=40..64..88 = -24..0..+24 semitones
NRPN 09rrH	B9H 63H 09H 62H rr 06H vv	Second Sound Fine Tuning vv=0 (no modify)...127 (+1 semitone)
NRPN 0BrrH	B9H 63H 0BH 62H rr 06H vv	Second Sound Attack , range 0..127, 0 = default (see details above)
NRPN 0CrrH	B9H 63H 0CH 62H rr 06H vv	Second Sound Release , range 0..127, 64 = default
NRPN 16rrH	B9H 63H 16H 62H rr 06H vv	Sound Group vv=0 (Kick), 1 (Snare) ... **
NRPN 17rrH	B9H 63H 17H 62H rr 06H vv	Sound Instr vv= 0..maxNB (maxNB depends on Group) **
NRPN 18rrH	B9H 63H 18H 62H rr 06H vv	Coarse Tuning vv=40..64..88 = -24..0..+24 semitones
NRPN 19rrH	B9H 63H 19H 62H rr 06H vv	Fine Tuning vv=0 (no modify)...127 (+1 semitone)
NRPN 1ArrH	B9H 63H 1AH 62H rr 06H vv	Sound Volume , vv=0..127
Pad Mixer Settings***		
NRPN 07rrH	B9H 63H 07H 62H rr 06H vv	Pad Volume , vv=0..127
NRPN 1BrrH	B9H 63H 1BH 62H rr 06H vv	Ambience level, vv=0..127
NRPN 1CrrH	B9H 63H 1CH 62H rr 06H vv	Panning , vv=0..127, 64 = center
NRPN 1DrrH	B9H 63H 1DH 62H rr 06H vv	Room Reverb send level, vv=0..127
NRPN 1ErrH	B9H 63H 1EH 62H rr 06H vv	Instrument Reverb send level, vv=0..127
NRPN 1FrrH	B9H 63H 1FH 62H rr 06H vv	Multi-FX send level, vv=0..127

Routing Drums bus switches, 14bit (including NRPN LSB value):

MSB (mb) bits 6/5 : Master (Main) Out L/R

MSB (mb) bits 4/3 : Monitor Out L/R

MSB (mb) bits 2/1 : Headphone Out L/R

NRPN 0FrrH B9H 63H 0FH 62H rr 26H lb 06H mb MSB (mb) bit 0 : Direct Out 7

LSB (lb) bit 6 : Direct Out 6

...

LSB (lb) bit 0 : Direct Out 0

Bits 6..1 =0 : Drum channel direct signal muted (-> Direct OFF)

Pad EQ Settings ***

NRPN 20rrH B9H 63H 20H 62H rr 06H vv Equalizer ON/OFF, 0=OFF, else ON

NRPN 21rrH B9H 63H 21H 62H rr 06H vv Low Band Gain, 0=-15dB...64=0dB...127=+15dB

NRPN 22rrH B9H 63H 22H 62H rr 06H vv Mid Band Gain, 0=-15dB...64=0dB...127=+15dB

NRPN 23rrH B9H 63H 23H 62H rr 06H vv High Band Gain, 0=-15dB...64=0dB...127=+15dB

NRPN 24rrH B9H 63H 24H 62H rr 06H vv Low Band Freq, 0=20Hz...127=16KHz (14bit precision, 1Hz step)

NRPN 25rrH B9H 63H 25H 62H rr 06H vv Mid Band Freq, 0=20Hz ...127=16KHz (14bit precision,1Hz step)

NRPN 26rrH B9H 63H 26H 62H rr 06H vv High Band Freq, 0=20Hz ...127=16KHz (14bit precision,1Hz step)

NRPN 27rrH B9H 63H 27H 62H rr 06H vv Mid Band Q, 0=0,1 ...127=8

Pad Compressor Settings ***

NRPN 28rrH B9H 63H 28H 62H rr 06H vv Compressor ON/OFF, 0=OFF, else ON

NRPN 29rrH B9H 63H 29H 62H rr 06H vv Attack time: 0=fast attack (0.1ms), ... 60=1ms, ...100=10ms, fill 127=slow attack (100ms), exp. Curve

NRPN 2ArrH B9H 63H 2AH 62H rr 06H vv Release time: 0=fast release (10ms), ... 60=100ms, ... 100=1s, fill 127=slow release (~5s), exp. Curve

NRPN 2BrrH B9H 63H 2BH 62H rr 06H vv Threshold: 127=0dB, 64=-6dB, 32=-12dB, 16=-18dB, 8=-24dB, 4=-30dB, 2=-36dB 0=Inf

NRPN 2CrrH B9H 63H 2CH 62H rr 06H vv Ratio: 127=1/128, 126=2/128 (1/64), 125=3/128, ... 64=64/128 (1/2), ... 0=1/1

NRPN 2DrrH B9H 63H 2DH 62H rr 06H vv Boost: 0=1x ... 127=8x

NRPN 2ErrH B9H 63H 2EH 62H rr 06H vv Knee : 0=hard, else soft

NRPN 2FrrH B9H 63H 2FH 62H rr 06H 00 Request Input / Gain Reduction / Output levels (see below for Response message)



* Les commandes d'édition de toutes les notes de déclenchement du Hi-Hat fonctionnent sur le même jeu de paramètres et ne doivent être envoyées qu'une seule fois (rr=46).

Les volumes individuels de la Hihat peuvent être envoyés avec : rr=42 (Bow), rr=26 (Edge), rr=19 (Bell), rr=44 (Pedal Chick), rr=21 (Pedal Splash)

** La "Sélection du son" est gérée en envoyant le NRPN "Groupe de son" et le NRPN "Instr. son". NRPN. Les groupes de sons disponibles sont : 0=Kick, 1=Snare, 2=Tom, 3=Crash, 4=Ride, 5=Hihat, 6=Cymbal SFX, 7=Percussion 1, 8=Percussion 2, 9=Sound-FX, 10...109=Sons importés, 110...=Ondes

*** Les réglages du mixeur, de l'égaliseur et du compresseur du pad sont effectués par groupe de déclenchement du pad (par exemple, tête + bord, ou archet + bord + cloche). NRPN n'a besoin d'envoyer qu'une seule fois en utilisant la note de déclenchement "head" resp. "bow".

21.1.4 EFFECTS NRPN CONTROLS

NRPN # (High Low)	Description	Power-up default
Ambience		
0100h	Ambience Level 0 (mute) to 7Fh (max)	0
0101h	Pre-Delay 0 to 127 (TBD)	0
0102h	Ambience ON/OFF 0 = OFF, else ON	0 (OFF)
Instrument Reverb		
0200h	Reverb Level 0 (mute) to 127 (max)	64
0201h	Pre-Delay Time 0 = 0ms, till 127 = 250ms	0
0202h	Reverberation Time 0 (shortest) till 7Fh (longest)	64
0203h	Pre-High-Pass Filter Frequency 0=OFF...64=~500Hz...127=~1KHz	0
0204h	High-Shelf Filter (Tone) Gain 0=-12dB, 64=0dB, till 7Fh = +6dB	64
0205h	High Damp 0= no damping, till 127=max damping	0
0206h	Gated Reverb Threshold Level 0=OFF, 1 = -11.4dB till 127 = -24dB	0
0207h	Reverb Type 0..2=Room, 3..5=Hall, 6..8=Plate 1, 9..11=Plate 2	5 (Hall Large)
0208h	Send to Room Reverb 0 (mute) to 127 (max)	127
0209h	Instrument Reverb ON/OFF 0 = OFF, else ON	ON
020Fh	Routing bus switches (see description of NRPN 370FH)	
Room Reverb		
0300h	Reverb Level 0 (mute) to 127 (max)	64
0301h	Pre-Delay Time 0 = 0ms, till 127 = 250ms	0
0302h	Reverberation Time 0 (shortest) till 7Fh (longest)	64
0303h	Pre-High-Pass Filter Frequency 0=OFF...64=~500Hz...127=~1KHz	0

0304h	High-Shelf Filter (Tone) Gain 0=-12dB, 64=0dB, till 127 = +6dB	64
0305h	High Damp 0= no damping, till 127=max damping	0
0307h	Reverb Type 0..2=Room, 3..5=Hall, 6..8=Plate1, 9..11=Plate2	5 (Hall Large)
0309h	Reverb ON/OFF 0 = OFF, else ON	ON
030Fh	Routing bus switches (see description of NRPN 370FH)	

Multi Effects

0400h	Multi Effects Level 0 (mute) to 127 (max)	0
0401h	Multi Effects Type: 0=Delay, 1=Wah-Wah, 2=Distortion, 3=Chorus, 4=Flanger, 5=Phaser, 6=Auto-Pan, 7=BitCrusher	0
0402h	Multi Effects ON/OFF 0 = OFF, else ON	OFF
0403h	Send to Room Reverb	0
040Fh	Routing bus switches (see description of NRPN 370FH)	

Multi Effects: Delay Controls

0404h	Type, 0=mono, 1=stereo	
0405h	Delay Time, 0 to 127 = 0 to 1365ms (14bit precision, 0.083ms steps)	
0406h	Feedback, 0 to 127	
0407h	Pre Low Pass, 0 to 127 = 2KHz to 8KHz	
0408h	High-Damp, 0 to 127	

Multi Effects: Wah-Wah Controls

0404h	Filter-Type: 0 = Low Pass, 1 = Band Pass	
0405h	Wah-Wah Filter Frequency / Pedal Position: 0 = closed, till 127 = open (8kHz)	
0406h	Wah-Wah Filter Resonance: 0 = no resonance, till 127 = max resonance	
0407h	Auto-Wah Sensitivity: 0=OFF, till 127=100%	
0408h	Auto-Wah Direction: 0=Up, 1=Down	

Multi Effects: Distortion Controls

0404h	Type: 0=Overdrive (OD), 1=Distortion (DS)	
0405h	Drive: 0 (linear) till 127 (max drive amount)	
0406h	Low Pass Filter Frequency: 0 = closed, till 127 = open (8kHz)	
0408h	Post Gain: 0 (muted), till 127	

Multi Effects: Chorus

0404h Type (Waveform): 0 = Triangle, else Sine
0405h Modulation Rate: 0 = 0Hz till 127 = 10Hz, formula: $\text{Rate(Hz)} = 10 * (\text{value}/127)^{\wedge}2$
0406h Modulation Depth, 0 to 127

Multi Effects: Flanger

0404h Modulation Rate: 0 = 0Hz till 127 = 10Hz (formula see above)
0405h Modulation Depth, 0 to 127
0406h Delay Time: 0 = 0.125ms, till 127 = 10ms
0407h Feedback, 0 to 127

Multi Effects: Phaser

0404h Modulation Rate: 0 = 0Hz till 127 = 10Hz (formula see above)
0405h Modulation Depth, 0 to 127
0406h Resonance, 0 to 127

Multi Effects: Auto-Pan

0404h Modulation Rate: 0 = 1Hz till 127 = 20Hz, formula: $\text{Rate(Hz)} = 1 + 19 * (\text{value}/127)^{\wedge}2$
0405h Modulation Depth, 0 to 127

Multi Effects: Bit-Crusher

0404h Bit Resolution: 0 = no reduction, 1...16
0405h Down-Sampling Factor : 1..16
0406h Brightness: 0..127

21.1.5 MASTER/MONITOR/HP EQ/COMP NRPN CONTROLS

Master Output Parametric 4-Bands Equalizer

3855h	Equalizer ON/OFF 0=OFF, else ON	OFF
3808h	Low Band Gain 0=-15dB...40h=0dB...7Fh=+15dB	40h
3809h	Low Mid Band Gain 0=-15dB...40h=0dB...7Fh=+15dB	40h
380Ah	High Mid Band Gain 0=-15dB...40h=0dB...7Fh=+15dB	40h
380Bh	High Band Gain 0=-15dB...40h=0dB...7Fh=+15dB	40h
380Ch	Low Band Freq. (note 1) 0=20Hz...7Fh=16kHz	
380Dh	Low Mid Band Freq. (note 1) 0=20Hz...7Fh=16kHz	
380Eh	High Mid Band Freq. (note 1) 0=20Hz...7Fh=16kHz	
380Fh	High Band Freq. (note 1) 0=20Hz...7Fh=16kHz	
3810h	Low Mid Band Q-Factor 0:Q=0.1 ...7Fh:Q=8.0	
3811h	High Mid Band Q-Factor 0:Q=0.1 ...7Fh:Q=8.0	

Master Output Compressor/Limiter

3818h	Compressor ON/OFF: =0 OFF, else ON	OFF
3819h	Attack time: 0=fast attack (0.1ms), ... 60=1ms, ...100=10ms, till 127=slow attack (100ms), exp. Curve	40h
381Ah	Release time: 0=fast release (10ms), ... 60=100ms, ... 100=1s, till 127=slow release (~5s), exp. Curve	40h
381Bh	Threshold: 127=0dB, 64=-6dB, 32=-12dB, 16=-18dB, 8=-24dB, 4=-30dB, 2=-36dB 0=-Inf	7Fh
381Ch	Ratio: 127=1/128, 126=2/128 (1/64), 125=3/128, ... 64=64/128 (1/2), ... 0=1/1	0
381Dh	Boost: 0=1x ... 127=8x	0
381Eh	Knee : 0=hard, else soft	0
381Fh	Request Input / Gain Reduction / Output levels (see below for Response message)	-

Monitor Output Parametric 4-Bands Equalizer

3955h	Equalizer ON/OFF 0=OFF, else ON	OFF
3908h	Low Band Gain 0=-15dB...40h=0dB...7Fh=+15dB	40h
3909h	Low Mid Band Gain 0=-15dB...40h=0dB...7Fh=+15dB	40h
390Ah	High Mid Band Gain 0=-15dB...40h=0dB...7Fh=+15dB	40h
390Bh	High Band Gain 0=-15dB...40h=0dB...7Fh=+15dB	40h
390Ch	Low Band Freq. (note 1) 0=20Hz...7Fh=16kHz	

390Dh	Low Mid Band Freq. (note 1) 0=20Hz...7Fh=16KHz
390Eh	High Mid Band Freq. (note 1) 0=20Hz...7Fh=16KHz
390Fh	High Band Freq. (note 1) 0=20Hz...7Fh=16kHz
3910h	Low Mid Band Q-Factor 0:Q=0.1 ...7Fh:Q=8.0
3911h	High Mid Band Q-Factor 0:Q=0.1 ...7Fh:Q=8.0

**Monitor Output
Compressor/Limiter**

3918h	Compressor ON/OFF: =0 OFF, else ON	OFF
3919h	Attack time: 0=fast attack (0.1ms), ... 60=1ms, ... 100=10ms, fill 127=slow attack (100ms), exp. Curve	40h
391Ah	Release time: 0=fast release (10ms), ... 60=100ms, ... 100=1s, fill 127=slow release (~5s), exp. Curve	40h
391Bh	Threshold: 127=0dB, 64=-6dB, 32=-12dB, 16=-18dB, 8=-24dB, 4=-30dB, 2=-36dB 0=-Inf	7Fh
391Ch	Ratio: 127=1/128, 126=2/128 (1/64), 125=3/128, ... 64=64/128 (1/2), ... 0=1/1	0
391Dh	Boost: 0=1x ... 127=8x	0
391Eh	Knee : 0=hard, else soft	0
391Fh	Request Input / Gain Reduction / Output levels (see below for Response message)	-

**Headphone Output
Parametric 4-Bands
Equalizer**

3A55h	Equalizer ON/OFF 0=OFF, else ON	OFF
3A08h	Low Band Gain 0=-15dB...40h=0dB...7Fh=+15dB	40h
3A09h	Low Mid Band Gain 0=-15dB...40h=0dB...7Fh=+15dB	40h
3A0Ah	High Mid Band Gain 0=-15dB...40h=0dB...7Fh=+15dB	40h
3A0Bh	High Band Gain 0=-15dB...40h=0dB...7Fh=+15dB	40h
3A0Ch	Low Band Freq. (note 1) 0=20Hz...7Fh=16kHz	
3A0Dh	Low Mid Band Freq. (note 1) 0=20Hz...7Fh=16KHz	
3A0Eh	High Mid Band Freq. (note 1) 0=20Hz...7Fh=16KHz	
3A0Fh	High Band Freq. (note 1) 0=20Hz...7Fh=16kHz	
3A10h	Low Mid Band Q-Factor 0:Q=0.1 ...7Fh:Q=8.0	
3A11h	High Mid Band Q-Factor 0:Q=0.1 ...7Fh:Q=8.0	

**Headphone Output
Compressor/Limiter**

3A18h	Compressor ON/OFF: =0 OFF, else ON	OFF
3A19h	Attack time: 0=fast attack (0.1ms), ... 60=1ms, ... 100=10ms, fill 127=slow attack (100ms), exp. Curve	40h
3A1Ah	Release time: 0=fast release (10ms), ... 60=100ms, ... 100=1s, fill 127=slow release (~5s), exp. Curve	40h

3A1Bh	Threshold: 127=0dB, 64=-6dB, 32=-12dB, 16=-18dB, 8=-24dB, 4=-30dB, 2=-36dB 0=-Inf	7Fh
3A1Ch	Ratio: 127=1/128, 126=2/128 (1/64), 125=3/128, ... 64=64/128 (1/2), ... 0=1/1	0
3A1Dh	Boost: 0=1x ... 127=8x	0
3A1Eh	Knee : 0=hard, else soft	0
3A1Fh	Request Input / Gain Reduction / Output levels (see below for Response message)	-

Note 1: 14bit precision when using NRPN MSB+LSB value, 1 Hz step

21.1.6 COMPRESSOR INPUT / GAIN REDUCTION / OUTPUT LEVELS RESPONSE PACKET DESCRIPTION

	Description
0x4352	Packet Type = "CR" (Compressor Response)
CMP ID	Compressor channel ID (see below)
INP L	Input peak level left
INP R	Input peak level right
GR L	Compressor reduction value left
GR R	Compressor reduction value right
OUT L	Output peak level left
OUT R	Output peak level right

CMP ID is the ID of Compressor channel (0 = Master, 1 = Monitor, 2 = Headphone, "rr" for drum channels)

INP, OUT are values of peak level in dB range from 0 till 70 as follows:

70 = 0dB, 69 = -1dB, 68 = -2dB (1dB steps) ... 64 = -6dB ... 0 = -infinite

GR is a value of reduction level in dB range from 0 till 70 as follows:

70 = -70dB, 69 = -69dB, 68 = -68dB (-1dB steps) ... 20 = -20dB ... 0 = no compression

21.1.7 TRIGGER SETTINGS EDIT NRPN CONTROLS

"rr" is the MIDI note number of the according Pad/Trigger

NRPN	Description
40rrH	Trigger Bank Preset # 0..maxNB (max number of presets depends on factory Trigger Bank)
41rrH	Head/Rim resp. Bow/Edge/Bell*** Gain 0..8
42rrH	Head/Rim resp. Bow/Edge/Bell Threshold 1..127
43rrH	Head/Rim resp. Bow/Edge X-Talk 0..7
44rrH	Head/Rim resp. Bow/Edge/Bell*** High Level 8..127
45rrH	Hihat Pedal Low Position 0..127
46rrH	Hihat Pedal High Position 0..127
47rrH	Head/Rim resp. Bow/Edge/Bell*** Scan Time 10..100
48rrH	Head/Rim resp. Bow/Edge/Bell*** Retrigger Mask 1..127
49rrH	Trigger Type Head/Bow :1 = Single, 2 = Dual, 3 = "3-way" , Rim/Edge: 0 = Piezo, 1 = Switch
4ArrH	Positional Sensing* 0 = OFF, else ON
4CrrH	Curve preset # ** 0..15
4DrrH	Hihat Pedal Chick Sensitivity 0..127
4ErrH	Hihat Pedal Splash Sensitivity 0..127
4FrrH	Trigger Bank Preset parameter transfer end marker
50rrH	Head/Rim Dyn Level 0..15
51rrH	Head/Rim Dyn Time 0..15 (corresponds to 0-60ms decay time)

*Positional Sensing: SAM5916 sends MIDI Controller CC#16 with value 0 (Center) till 127 (Outer).

**Hihat Pedal curve is select when sending NRPN 0x4C2C ("rr" = 0x2C = "HH Chick" note)

*** Parameter available for Bell only in case of "3-Way" mode selected

21.1.8 TRIGGER CURVE PACKET DESCRIPTION

	Description
0x5443	Packet Type = "TC" (Trigger Curve)
CRV ID	Curve ID (xx..15)
VAL1	1st value of trigger curve (X=0)
VAL2	2nd value of trigger curve (X=MAX/8)
...	...
VAL9	Last value of trigger curve (X=MAX)

21.1.9 OTHER NRPN CONTROLS

NRPN # (High Low)	Description	Power-up default
3703h	Fixed Hihat 0=OFF, else ON (fixed Closed HH)	0
3704h	Snare Style 0=Rimshot, 1=Crosstick, 2=X-Fade	0
3705h	X-Fade Balance 0=Rimshot only, to 7Fh=Crosstick only	40h
3706h	MIX-IN volume 0=mute ... 40h=-12dB... 7Fh=0dB	0 (muted)
3707h	Synth Master volume 0 (mute) to 7Fh (max)	7Fh
	"Playback" Routing bus switches: bits 6/5 : Master (Main) Out L/R	
370Fh	bits 4/3 : Monitor Out L/R	
	bits 2/1 : Headphone Out L/R	
3710h	USB Audio IN Level 0=mute ... 40h= -12dB ... 7Fh=0dB	40h (-12dB)
3740h	LED Brightness Control 0=LEDs OFF, fill 5=highest brightness	5
	Bluetooth commands: 0 = triggers disconnect A2DP link	40h (BT ON)
	1 = Pairing mode	
3741h	3Fh = BT Module OFF	
	40h = BT Module ON	
	7Fh = BT module factory reset	

3742h	Power OFF Control 0=OFF, 1=30min, 2=1h, 3=2h, 4=4h	0
375Fh	Song (PC-IN) volume 0 (mute) ... 40h= -12dB ... 7Fh=0dB	40h (-12dB)
Output Levels		
3806h	Master Output Balance 0=left only ... 40h=Center... to 7Fh=right only	40h (Center)
3807h	Master Output Level 0=mute, to 7Fh=0dB	40h (-6dB)
3906h	Monitor Output Balance 0=left only ... 40h=Center... to 7Fh=right only	40h (Center)
3907h	Monitor Output Level 0=mute, to 7Fh=0dB	40h (-6dB)
3A06h	Headphone Output Balance 0=left only ... 40h=Center... to 7Fh=right only	40h (Center)
3A07h	Headphone Output Level 0=mute, to 7Fh=0dB	40h (-6dB)
3B00h	Direct Out 1 Level 0=mute, to 7Fh=0dB	7Fh (0dB)
3B01h	Direct Out 2 Level 0=mute, to 7Fh=0dB	7Fh (0dB)
3B02h	Direct Out 3 Level 0=mute, to 7Fh=0dB	7Fh (0dB)
3B03h	Direct Out 4 Level 0=mute, to 7Fh=0dB	7Fh (0dB)
3B04h	Direct Out 5 Level 0=mute, to 7Fh=0dB	7Fh (0dB)
3B05h	Direct Out 6 Level 0=mute, to 7Fh=0dB	7Fh (0dB)
3B06h	Direct Out 7 Level 0=mute, to 7Fh=0dB	7Fh (0dB)
3B07h	Direct Out 8 Level 0=mute, to 7Fh=0dB	7Fh (0dB)
3B08h	S/PDIF Out Level 0=mute ... 0x40= -12dB ... 7Fh=0dB	7Fh (0dB)
3B10h	Direct Out 1 & 2 mode 0=mono, 1=stereo	1 (stereo)
3B11h	Direct Out 3 & 4 mode 0=mono, 1=stereo	1 (stereo)
3B12h	Direct Out 5 & 6 mode 0=mono, 1=stereo	1 (stereo)
3B13h	Direct Out 7 & 8 mode 0=mono, 1=stereo	1 (stereo)
3B1Fh	Request Outputs levels (see below for Response message)	

21.1.10 OUTPUT LEVELS RESPONSE PACKET DESCRIPTION (HOST -> 5916)

Data	Description
0x4452	Packet Type = "DR" (Direct Outputs Level Response)
MAIN L	Main Out L peak level
MAIN R	Main Out R peak level
MONITOR L	Monitor Out L peak level
MONITOR R	Monitor Out R peak level
HP L	Headphone Out L peak level
HP R	Headphone Out R peak level
OUT 1	Direct Out 1 peak level
OUT 2	Direct Out 2 peak level
OUT 3	Direct Out 3 peak level
OUT 4	Direct Out 4 peak level
OUT 5	Direct Out 5 peak level
OUT 6	Direct Out 6 peak level
OUT 7	Direct Out 7 peak level
OUT 8	Direct Out 8 peak level
S/PDIF Out L	S/PDIF Output peak level left
S/PDIF Out R	S/PDIF Output peak level right
USB Audio In L	USB Audio In peak level left
USB Audio In R	USB Audio In peak level right

21.1.11 MIDI SETTINGS

MIDI Settings

NRPN # (High Low)	Description	Power-up default
3720h	MIDI Channel 0=Off, 1..16	10
3721h	Local Control 0=Off, 1=On	1 (On)
3722h	MIDI Input Soft through 0=Off, 1=to MIDI-Out, 2=to USB MIDI, 3=to both	0 (Off)
3723h	USB MIDI Soft through 0=Off, 1=to MIDI-Out	0 (Off)
3724h	HH Pedal CC 0=Off, 1,2,4,11,16,17,18,19	4
3725h	Snare CC 0=Off, 1,2,4,11,16,17,18,19	16
3726h	Ride CC 0=Off, 1,2,4,11,16,17,18,19	17
3727h	Toms/AUX CC 0=Off, 1,2,4,11,16,17,18,19	18
3728h	Kit Volume CC#7 0=Off,1=On	1 (On)

21.1.12 METRONOME SETTINGS

NRPN # (High Low)	Description	Power-up default	Drum Kit
1701h	Metronome click sound selection values depending on sound bank content	1	X
1A01h	Metronome click level 0 (mute) to 7Fh (max)	7Fh	X
0F01h	"Click" Routing bus switches (see description of NRPN 370FH, page 7)		
3763h	Metronome ON/OFF 0 = OFF, else ON	0	X
3764h	Set Tempo* 0..127 = 20..274 BPM (20+value*2)	120	X
3765h	Numerator 1..15 beats	4	X
3766h	Denominator 0..4 = 1/1, 1/2,1/4, 1/8, 1/16	2 (1/4)	X
3767h	Interval 0..5 = 1/2, 3/8, 1/4, 1/8, 1/12, 1/16	2 (1/4)	X
3768h	Accent On/Off 0 = OFF, else ON	1 (ON)	-
376Ah	Tap ON/OFF 0 = OFF, else ON	0	-
376Bh	Tap Channel (MIDI note of drum trigger)	0	-
376Ch	Tap Head/Rim (2nd MIDI note, 0=not used)	0	-

22 DONNEES TECHNIQUES

G5 Drum Console – Données techniques	
Kits de Batterie	168 (40 Presets + 128 Presets utilisateur)
Instruments	Plus de 400
Types d'effets	Compresseur et égaliseur 3 bandes totalement paramétrique par pad Compresseur et égaliseur 4 bandes totalement paramétrique pour les sorties casque et master <ol style="list-style-type: none"> 1. Ambient Reverb: Sample basé sur chaque instrument 2. Room Reverb: 12 algorithms 3. Instrument Reverb: 12 algorithms 4. Multi Effects: 9 algorithms
Importation d'échantillons utilisateur	100 Wave Format du fichier : WAV (format PCM uniquement) (44.1 KHz/48KHz, 16/24/32 bit, jusqu'à 8M samples par canal [≈3 min Stereo]) Canaux mono ou stereo
Stockage	USB / Mémoire interne Flash 2GB
Enregistrement	Temps reel Format du fichier: WAV (44.1 kHz, 16 Bit)
Écran	128 x 64px OLED
Mémoire externe	Clé USB (externe)
Connexions	TRIGGER INPUTS: 11 x ¼" TRS socket HI-HAT CONTROL: 1 x ¼" TRS socket MASTER OUT: 2 pcs ¼" TS socket DIRECT OUT: 4 pcs ¼" TS socket (Mono) SORTIE CASQUE: ¼" TRS socket (Stereo) MIX IN: ¼" TRS socket (Stereo) MIDI (IN, OUT/THRU) Connection à un ordinateur: USB B-Type (USB Hi-Speed AUDIO/MIDI) FOOT-SWITCH: 1 x ¼" TRS (2 channels) AC IN (IEC C7)
Connexions sans fil	Bluetooth
Enregistrement (G5 → DAW)	Sampling rate (original): 48 kHz Sampling rate: (with converter): 96 kHz, 44,1 kHz Recording: 6 canaux (dépend de la version logiciel) Play: 2 canaux
Tension électrique	AC 100V-240V 50Hz - 60Hz
Consommation électrique	55 W (EN60065)
Dimensions	340 (W) x 215 (D) x 91 (H)
Poids	3,3 kg
Accessoires inclus	Quick Start multilingue avec règlements de sécurité, (Print) Clé USB avec guide Quick Start multilingue. 4 câbles d'alimentation (Type A, Type C (CEE 7/16), Type F, Type I)
* Toutes les spécifications et publications pourraient être modifiées sans préavis https://www.gewaelectronics.com/eu/downloads	